



Voor Nederland:  
Handelsonderneming  
S. van Duin b.v.  
Morsestraat 17, 4004 JD Tiel  
Postbus 6164, 4000 HD Tiel  
Nederland  
Tel.: 0344 640640  
Fax: 0344 640641  
info@svanduin.nl

Voor België:  
AMY NV/SA  
Lieven Bauwensstraat 23  
B-8200 Brugge  
België  
Tel.: 050/31 28 48  
Fax: 050/31 16 64  
info@amy.be  
www.amy.be

## Randi

Het zakelijk concept van Randi is: optreden als een innoverend bedrijf op het gebied van design en productie van hoogwaardig bouwbeslag en toebehoren, deurgrepen en sanitaire accessoires. Wij werken al jaren samen met toonaangevende Deense architecten, wat geresulteerd heeft in Randi's drie originele Randi-productlijnen: Randi-Line®, Novo-Line® en Classic-Line®.

## Geschiedenis

De geschiedenis van het bedrijf gaat terug tot 1878, toen 'Dørgrebsfabrikken' in het Deense Randers gegoten metalen deurkrukken voor de bouw begon te produceren. In 1948 vroeg een architectenbureau in Kopenhagen om deurkrukken van roestvast staal en een paar jaar later om stalen kozijnen voor houten deuren. Deze werden door ons geproduceerd en geleverd, en die opdrachten stimuleerden de ontwikkeling van creatieve oplossingen en dito producten. Vandaag de dag zijn de door architecten ontworpen bouwbeslag series het vlaggeschip van Randi – zowel op de nationale als op de internationale markt.

## Randi-producten

De ontwerpfilosofie van Randi luidt: eenvoudig en flexibiliteit. Het gaat om het realiseren van de best mogelijke producten met behulp van de meest geschikte materialen en een zo eenvoudig mogelijke uitstraling. Eenvoud in detail en optimale flexibiliteit geven de gebruiker grote vrijheid in het maken van eigen designcombinaties. Randi produceert en verkoopt kwalitatief hoogwaardige producten waardoor onze, door architecten ontworpen, grepen-

en beslagseries over de hele wereld hoog gewaardeerd worden door vaklieden vanwege de hoge kwaliteit, zowel in technisch als esthetisch opzicht.

## ISO 9002

Het bedrijf is gecertificeerd volgens de ISO 9002-kwaliteitsnorm. Verder zijn onze deurkrukken getest en goedgekeurd volgens de norm DIN 18273 en daarmee goedgekeurd voor montage op brandwerende - en compartimenterende deuren in Duitsland.

## Service

Randi's eigen staf van externe consultants en speciaal geselecteerde partners staan onze klanten graag bij met hun adviezen en voorstellen. Het gaat hier om uiterst deskundige vaklieden met een groot inzicht in de productmogelijkheden en ervaring in de bouw.

## Homepage

Aan zowel bestaande als aan nieuwe klanten biedt Randi een extra service: een bezoek aan de homepage op Internet, op het adres [www.randi.dk](http://www.randi.dk). Hier kunnen architecten en opdrachtgevers een overzicht krijgen van het Randi-assortiment en interactief experimenteren met de vele verschillende combinatiemogelijkheden.

## Kwaliteit

De door architecten ontworpen producten van Randi kenmerken zich door hoge kwaliteit tot in het kleinste detail, dit terwijl onze producten zelf hèt detail vormen dat dankzij de architect een unieke totaalindruk oplevert.

## Materialen

Alle designlijnen van Randi zijn vervaardigd van de beste materialen. Ongeacht of het om messing of om roestvast staal gaat: de functie, het materiaal en het design vormen één geheel, dat de visuele indruk van de afzonderlijke ruimte op een hoger niveau brengt en het gebouw karakter geeft.

## Roestvast staal

Geslepen, mat geborsteld, roestvast staal geeft de ruimte een tijdloos, degelijk en eenvoudig karakter. Qua stijl past staal volmaakt bij een zuivere en minimalistische bouwstijl, terwijl dit materiaal bovendien zeer geschikt is voor bouwprojecten waarin hoge eisen worden gesteld aan slijtvastheid, duurzaamheid en een hoog hygiënisch niveau.

## Messing

Messing kent een lange traditie als materiaal voor beslag en deurkrukken. De gouden gloed en de degelijke uitstraling maken dit materiaal zeer geschikt voor zowel oudere gebouwen uit diverse bouwhistorische perioden als voor moderne architectuur waar men een klassieke stijl met een nobel karakter wenst.





## Oppervlakken en onderhoud

Roestvast staal vormt een dunne, beschermende laag, welke zorgt voor een dicht en robuust oppervlak.

Het materiaal is bovendien zeer goed bestand tegen mechanische belasting. Verkleuringen zijn gemakkelijk te voorkomen of te verwijderen door normale reiniging met water, zeep en een zachte spons of borstel.

Messing vormt van nature een donker patina, dat op zichzelf geen speciaal onderhoud vergt. Wie het warme, gouden oppervlak wil bewaren, kan dit eenvoudig bereiken met een messingpoetsmiddel.

## Gebruik

Randi's omvangrijke programma van eenvoudige en degelijke deur- en raamkrukken en het veelzijdige assortiment toebehoren geven de individuele architect en opdrachtgever grote vrijheid bij het vinden van optimale individuele toepassingen. Bovendien garandeert Randi een jarenlange levering, zodat een totaalplanning voor toekomstige gebouwen en bouwfasen kan worden gemaakt.

## Randi Drillmaster

Om de solide en duurzame montagemogelijkheden van Randi deurkrukken ten volle te kunnen benutten heeft Randi een speciale boormal – de Randi Drillmaster – ontwikkeld. Deze geavanceerde – en eenvoudig in te stellen boormal biedt met een groot gebruiksgemak, optimale montagemogelijkheden van zowel Randi rozetten als Randi schilden in combinatie met speciale Randi patentboutjes en gepatenteerde Randi-Pluggen® systeem 38. De Randi Drillmaster is tevens geschikt voor de montage van cilinder- en vrij & bezet rozetten.

# Inhoudsopgave

## Randi Designers

Mededelingen van de  
Randi ontwerpers \_\_\_\_\_ 6-11

Randi plug® \_\_\_\_\_ 12

**Materialen en oppervlakte behandeling** \_\_\_\_\_ 13

## Randi-Line® deurkrukken

Overzicht \_\_\_\_\_ 16-17  
Deurkrukken \_\_\_\_\_ 18-36

## Randi-Line® rozetten

Overzicht \_\_\_\_\_ 40-41  
Rozetten \_\_\_\_\_ 42-44

## Randi-Line® schilden

Overzicht \_\_\_\_\_ 46-47  
Schilden \_\_\_\_\_ 48-58

## Randi-Line® toebehoren

Overzicht \_\_\_\_\_ 62-63  
Deurgrepen \_\_\_\_\_ 64-73  
Schuifdeurkommen en -grepen 73-74  
Deurbuffers \_\_\_\_\_ 75  
Deurduwers, briefplaat  
en tochtklep \_\_\_\_\_ 76  
Beldrukkers, Randi-Line Paumelles 78  
Deurringen en schopplaten \_\_\_\_\_ 79

## Randi-Line® raam- en espagnoletkrukjes

Overzicht \_\_\_\_\_ 82-83  
Raam- en espagnoletkrukjes \_\_\_\_\_ 84-92

## Randi-Line® diversen

Jashaakje \_\_\_\_\_ 93  
Meubelgrepen \_\_\_\_\_ 93  
Leuningdragers \_\_\_\_\_ 93  
Cilindergreepjes \_\_\_\_\_ 93  
Pictogrammen \_\_\_\_\_ 94

## Novo-Line®

Overzicht \_\_\_\_\_ 98-99  
Deurkrukken en rozetten \_\_\_\_\_ 100  
Schilden \_\_\_\_\_ 101  
Deurbuffer, briefplaat  
en schuifdeurgrepen \_\_\_\_\_ 102  
Sanitaire accessoires \_\_\_\_\_ 103-110

## Classic-Line®

Overzicht \_\_\_\_\_ 114-115  
Toelichting \_\_\_\_\_ 116  
Deurkrukken \_\_\_\_\_ 117-122  
Rozetten \_\_\_\_\_ 123  
Schilden \_\_\_\_\_ 124  
Deurgrepen \_\_\_\_\_ 125-126  
Briefplaten \_\_\_\_\_ 127  
Beldrukkers \_\_\_\_\_ 128  
Deurbuffers \_\_\_\_\_ 129  
Raam- en espagnoletkrukjes \_\_\_\_\_ 130-132  
Jas- en handdoekhaken \_\_\_\_\_ 133

## Toebehoren en montage-informatie

Montagehandleidingen  
en toelichtingen \_\_\_\_\_ 135-139  
Kruk- en wisselstiften \_\_\_\_\_ 140-141

**Bestelinformatie** \_\_\_\_\_ 142



Randi

“Randi's designfilosofie is vanaf het begin dezelfde geweest: eenvoud en flexibiliteit. Het scheppen van de best mogelijke functie met het meest geschikte materiaal en een zo eenvoudig mogelijke uitdrukking. De eenheid van detail geeft een optimale flexibiliteit. En daarmee een grote vrijheid voor de architect om zijn eigen totaalconcept te creëren - het geheel wordt gevormd vanuit de details.”

# Randi-Line®

design: C.F. Møllers Tegnestue

Architectenbureau C.F. Møllers Tegnestue



“De serie is ontstaan vanuit de wens een beslagserie te ontwikkelen welke door en door functioneel is en tegelijkertijd fraai en aangenaam is om naar te kijken en om aan te raken. Alle overige elementen maken deel uit van een harmonisch geheel. De flexibiliteit tussen de elementen is van doorslaggevend belang, omdat de afzonderlijke architect daardoor een grote vrijheid heeft in het vinden van een eigen oplossing.”

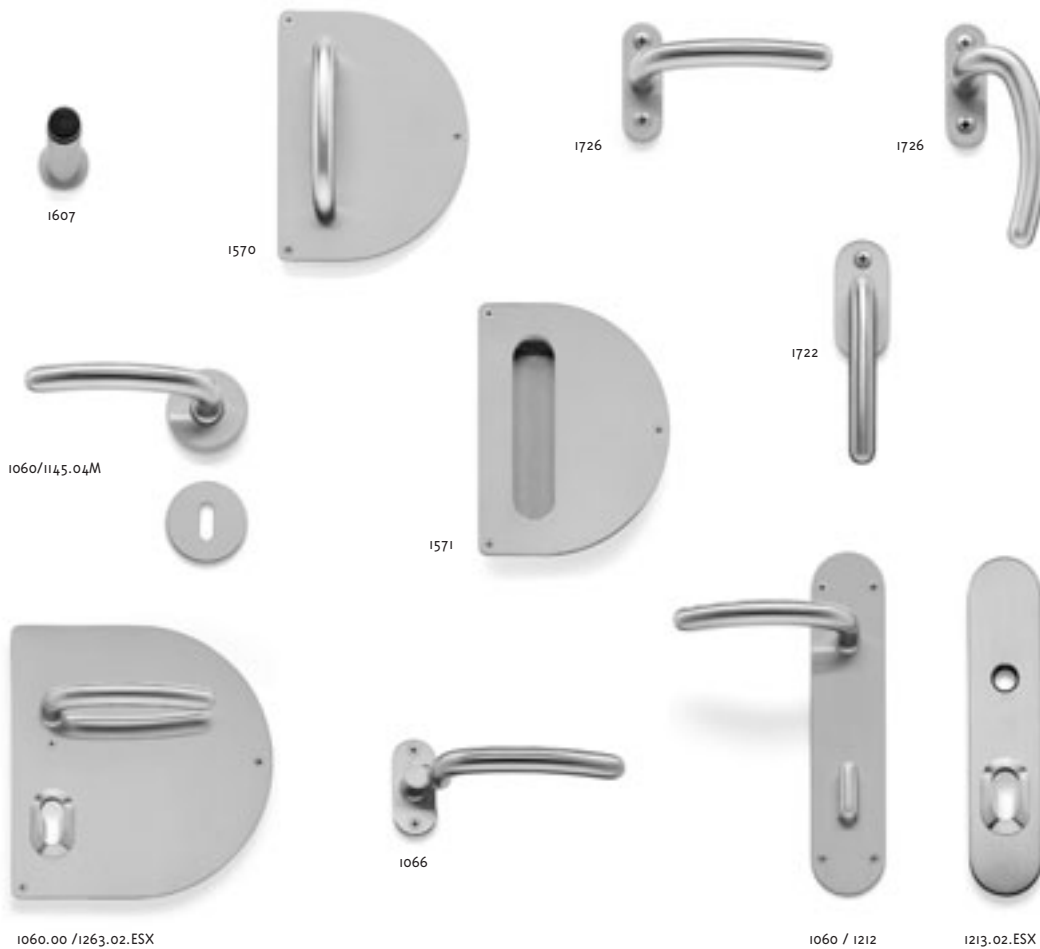



# Randi-Line®

design: Dall & Lindhardt

Dall & Lindhardt

“Sinds de oprichting van ons bureau eind jaren zestig hebben wij ons niet gericht op persoonlijke prestaties, maar bewust de opdrachten gezamenlijk aangepakt. Een enorme inzet en veel enthousiasme hebben geleid tot succes en veel opdrachten. Deze hebben de basis gelegd voor het denken in architectonische totaalbeelden, waarin de vormideeën tot in detail zijn uitgewerkt. Meubels, armaturen en bouwbeslag hebben deze ontwikkeling gevolgd. De karakteristieke deurkrukken voor de universiteit van Aalborg hebben de basis gevormd voor een hele beslag-serie, die later in allerlei bouwprojecten is toegepast, waarin het samen met functionaliteit en design een geheel vormt.”

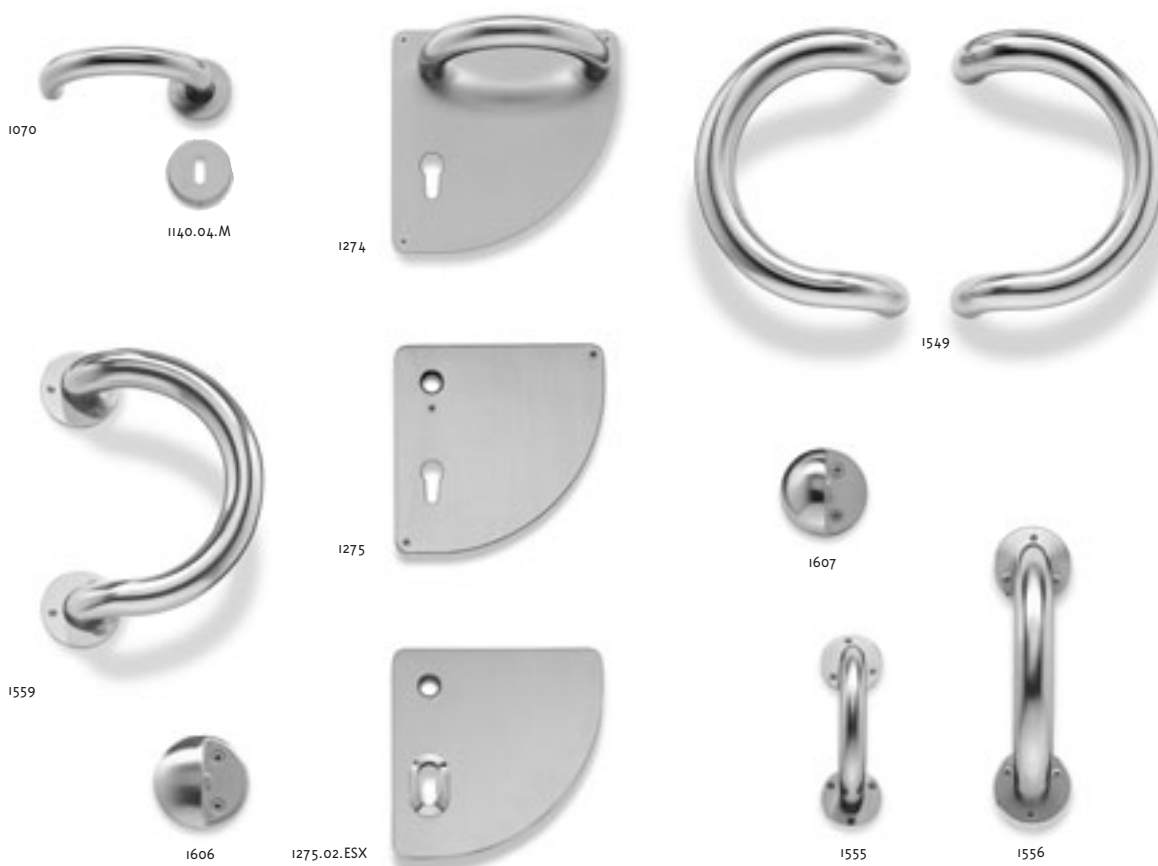

# Novo-Line®

design: Friis & Moltke

Ove Rix, Friis & Moltke Design MAA, MDD, BDA



"...met de Novo-Line® producten streven wij naar een design dat voortvloeit uit een menselijke architectuur. De ruimtes met hun inhoud en materialen bepalen voor een belangrijk deel hoe men een gebouw beleeft. Ons doel is het scheppen van een nauwe band tussen vorm en functie. Met eenvoudige, heldere vormen en een zo goed mogelijk gebruik van de natuurlijke materialen."



2001



1030



1031



2100



2213

2210



2250



2253



2001 / 2100.03 T



2581



2591



2610



2590



2620



# Classic-Line®

design: Benedicte og Poul Erik Find

Benedicte en Poul Erik Find MAA



"...eenvoud en functionaliteit zijn altijd de mooiste en beste uitgangspunten bij het vinden van een oplossing. Een analyse van verschillende bouwhistorische perioden levert grofweg twee dominerende stijlelementen op, "de cirkel" en "het vierkant", en daarom zijn in de Classic-Line® een C-vorm en een H-vorm toegepast. Wij zijn van mening dat Classic-Line® - met alle respect voor de bouwgeschiedenis en speciaal voor bestaand oud sluitwerk dat de moeite van het bewaren waard is - in de meeste oude gebouwen kan worden toegepast, maar ook in moderne architectuur waar men waarde hecht aan de specifieke uitstraling van het materiaal en de serie."

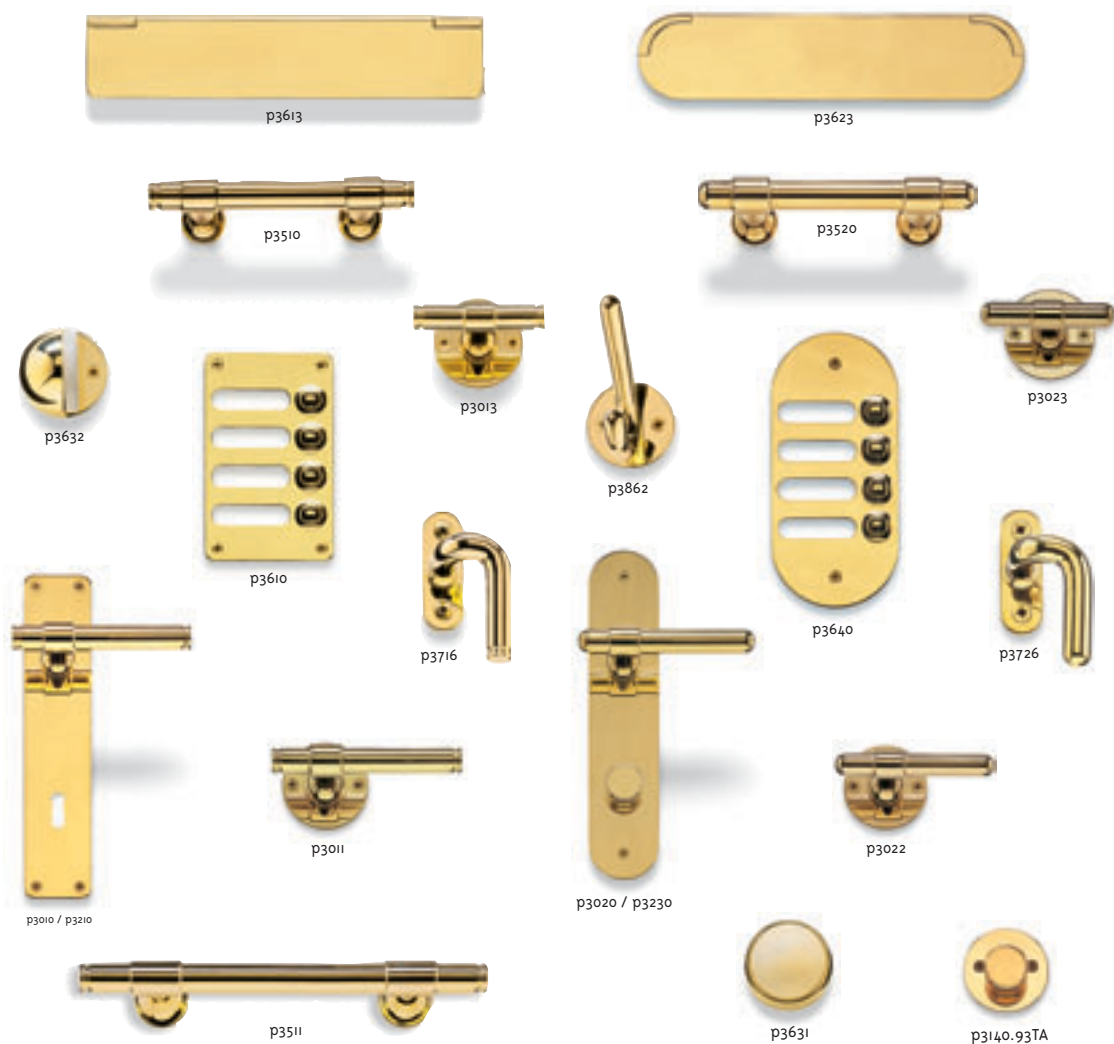

## Speciaal ontwikkelde producten voor een kwalitatief perfecte montage

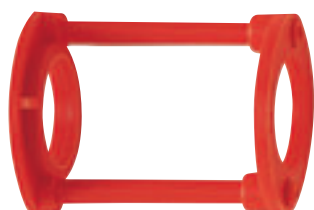

### Randi-Plug® systeem 30

Deze unieke Randi-Plug® maakt - zonder speciaal gereedschap – een snelle, eenvoudige maar vooral betrouwbare montage mogelijk van Randi deurkrukken met rozetten, in Scandinavische sloten. De plug zet zich vast in het slot, centreert de krukstift exact, biedt een perfecte geleiding voor - en borging van de montageschroeven. Naast het Randi-Plug® systeem 30 voor Scandinavische sloten is voor zg. West Europese sloten het Randi-Plug® 38 systeem beschikbaar. Beide systemen zijn geschikt voor montage in zowel houten, metalen als kunststoffen deuren.



### Randi-Plug® systeem 38

Het Randi-Plug® systeem 38 is ontwikkeld voor sloten met een centerafstand van 38 mm tussen de patentboutjes. Het systeem bestaat uit twee speciale pluggen welke worden geplaatst over de schroefdraadbussen van bijvoorbeeld de deurkrukrzet. - De deurkruk wordt gemonteerd door de benen van de plug in de voor geboorde Ø 8 mm gaten te plaatsen. De patentbouten worden direct in de schroefdraadbussen geleid waardoor de benen van de plug uitzetten in de voorgeboorde gaten. De schroeven worden effectief vastgezet doordat zij schroefdraad snijden in het plugmateriaal net voor de schroefdraadbus. Bovendien fungeert de plug als afstandhouder, wat de stijfheid van het deurblad rondom de deurkrukbevestiging vergroot. Dit is vooral van belang bij uit staalplaat vervaardigde deuren. - Het Randi-Plug® systeem 38 wordt meegeleverd bij alle deurkrukken met rozetten c-c 38 met patentbouten en zorgt voor een snelle en effectieve deurkrukmontage.

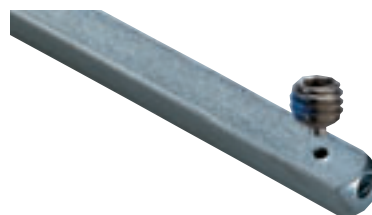

### Randi-krukstiftbevestiging zet perfect vast

Met de Randi-krukstiftbevestiging wordt de deurkruk perfect vastgezet. De madeschroef van roestvast staal, welke in de kruk is gemonteerd, wordt aangeschroefd tot deze de krukstift doorboort. De schroef wordt nu nog een paar maal aangeschroefd (inbussleutel torderen!!) tot deze geheel vast zit. De deurkruk zit nu absoluut en optimaal vast zonder gevaar voor speling tussen de kruk en de deurkrukstift.

Voor meer informatie: zie bladzijde 135

## Randi-Line is leverbaar in Roestvast staal of Messing, mat geborsteld of hoogglanzend gepolijst

RVS mat geborsteld



RVS hoogglanzend gepolijst



Messing mat geborsteld



Messing hoogglanzend gepolijst







# Randi-Line®

*design: Randi*



1010



1011



1015



1020



1021



1026



1030



1031



1040

*design: Jørgen Schütze*



1050



1080



1090



1095



1096

# Randi-Line®

*design: C.F. Møllers Tegnestue*



1060



1066

# Randi-Line®

*design: Dall & Lindhardt*



1070



# Novo-Line®

design: Friis & Moltke



1025



1030



1031



2001

Novo-Line vindt u vanaf blz. 100

# Classic-Line®

design: Benedicte & Poul Erik Find



p3010



p3011



p3012



p3013



p3014



p3024



p3020



p3021



p3022



p3023



p3024



p3025

Classic-Line vindt u vanaf blz. 117





## Nr. 1010

Deurkruk met smalle, functionele U-vorm, Ø 16 mm, van massief roestvast staal of messing. Levering per paar. Geef bij bestelling de deurdikte op.

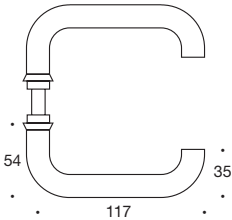

Deurkruk zonder rozetten, voor montage op lang- of breedschilden. Kan op schilden vastdraaibaar gemonteerd worden.

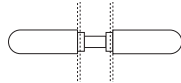

Roestvast staal.....**1010.00**  
Messing.....**1010.90**

Deurkruk met vastdraaibaar gemonteerde massieve rozetten Ø 50 x 2 mm met aangelaste schroefbussen. Levering compleet met patentboutjes M4 x 75 mm, Torx nr. 15. Schroeven aan één zijde zichtbaar. Levering compleet met Randi-Plug® system.

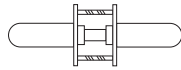

Roestvast staal.....**1010.05**  
Messing.....**1010.95**

Deurkruk met vastdraaibaar gemonteerde massieve rozetten Ø 50 x 2 mm met gaten voor platverzonken houtschroeven. Levering compleet met houtschroeven 3,5 x 13 mm.

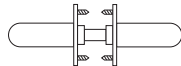

Roestvast staal.....**1010.06**  
Messing.....**1010.96**

Deurkruk met vastdraaibaar gemonteerde montagerozetten en schroefbussen. Ø 52 x 4 mm clickrozetten, geen schroeven zichtbaar. Levering compleet met patentboutjes M4 x 75 mm, Torx nr. 15 met Randi-Plug® system 30.

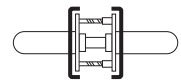

Roestvast staal...**1010.085**  
Messing.....**1010.985**

Deurkruk met vastdraaibaar gemonteerde montagerozetten met gaten voor platverzonken houtschroeven of M4-patentboutjes. Ø 52 x 4 mm clickrozetten, geen schroeven zichtbaar. Levering compleet met houtschroeven 3,5 x 13 mm.

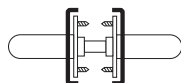

Roestvast staal...**1010.086**  
Messing.....**1010.986**

## Nr. 1010/1082

Wisselgarnituur bestaande uit een deurkruk en een vaste niet draaibare lensvormige deurknop met gladgeslepen afwerking, Ø 50 mm, van massief roestvast staal of messing. Levering per stuk, incl. wisselstift. Geef bij bestelling de deurdikte op.

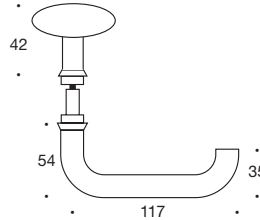

Wisselgarnituur bestaande uit een deurkruk en een vaste knop zonder toebehoren, voor montage op lang- of breedschilden. Kan op schilden vastdraaibaar gemonteerd worden.

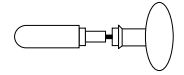

Roestvast staal...**1010.00/1082**  
Messing.....**1010.90/1082**

Wisselgarnituur bestaande uit een deurkruk en een vaste knop met massieve rozetten Ø 50 x 2 mm met schroefdraadbussen. Levering compleet met patentboutjes M4 x 75 mm, Torx Nr. 15. Schroefgaten aan één zijde zichtbaar. Levering compleet met Randi-Plug®.

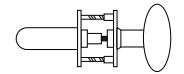

Roestvast staal...**1010.05/1082**  
Messing.....**1010.95/1082**

Wisselgarnituur bestaande uit een deurkruk en een vaste knop met massieve rozetten Ø 50 x 2 mm met gaten voor platverzonken houtschroeven. Levering compleet met houtschroeven 3,5 x 13 mm.

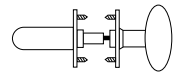

Roestvast staal...**1010.06/1082**  
Messing.....**1010.96/1082**

Wisselgarnituur bestaande uit een deurkruk en een vaste knop met clickrozetten voorzien van schroefdraadbussen. Ø 52 x 4 mm clickrozet, geen schroeven zichtbaar. Levering compleet met patentboutjes M4 x 75 mm, Torx Nr. 15 en met Randi-Plug®.

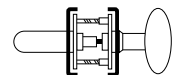

Roestvast staal...**1010.085/1082**  
Messing.....**1010.985/1082**

**Bestelvoorbeeld:** 1010.086.AB-8

Deurdikte (mm)	40	34-58	58-82
Code	E	AB	CD
Krukstift	brandwerend		
Code (mm)	8	8,5	9 10



## Nr. 1011

Deurkruk met een eenvoudig, smal design, Ø 16 mm, L-vorm, van massief roestvast staal of messing. Levering per paar. Geef bij bestelling de deurdikte op.

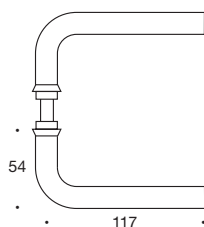

Deurkruk zonder rozetten, voor montage op lang- of breedschilden. Kan op schilden vastdraaibaar gemonteerd worden.

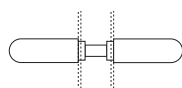

Roestvast staal.....**1011.00**  
Messing.....**1011.90**

Deurkruk met vastdraaibaar gemonteerde massieve rozetten Ø 50 x 2 mm met schroefbussen. Levering compleet met patentboutjes M4 x 75 mm, Torx nr. 15. Schroeven aan één zijde zichtbaar. Levering compleet met Randi-Plug® system.

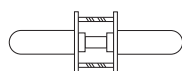

Roestvast staal.....**1011.05**  
Messing.....**1011.95**

Deurkruk met vastdraaibaar gemonteerde massieve rozetten Ø 50 x 2 mm met gaten voor platverzonken houtschroeven. Levering compleet met houtschroeven 3,5 x 13 mm.

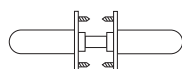

Roestvast staal.....**1011.06**  
Messing.....**1011.96**

Deurkruk met vastdraaibaar gemonteerde massieve montagerozetten en schroefbussen. Ø 52 x 4 mm clickrozetten, geen schroeven zichtbaar. Levering compleet met patentboutjes M4 x 75 mm, Torx nr. 15 en met Randi-Plug® system.

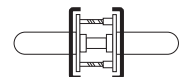

Roestvast staal...**1011.085**  
Messing.....**1011.985**

Deurkruk met vastdraaibaar gemonteerde montagerozetten met gaten voor platverzonken houtschroeven of M4-patentboutjes. Ø 52 x 4 mm clickrozetten, geen schroeven zichtbaar. Levering compleet met houtschroeven 3,5 x 13 mm.

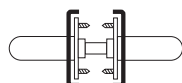

Roestvast staal...**1011.086**  
Messing.....**1011.986**

## Nr. 1011/1082

Wisselgarnituur bestaande uit een deurkruk en een vaste niet draaibare lensvormige deurknop met gladgeslepen afwerking, Ø 50 mm, van massief roestvast staal of messing. Levering per stuk, incl. wisselstift. Geef bij bestelling de deurdikte op.

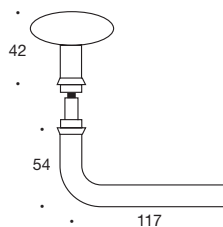

Wisselgarnituur bestaande uit een deurkruk en een vaste knop zonder toebehoren, voor montage op lang- of breedschilden. Kan op schilden vastdraaibaar gemonteerd worden.

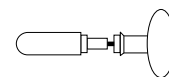

Roestvast staal.....**1011.00/1082**  
Messing.....**1011.90/1082**

Wisselgarnituur bestaande uit een deurkruk en een vaste knop met massieve rozetten Ø 50 x 2 mm met schroefdraadbussen. Levering compleet met patentboutjes M4 x 75 mm, Torx Nr. 15. Schroefgaten aan één zijde zichtbaar. Levering compleet met Randi-Plug®.

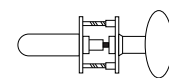

Roestvast staal.....**1011.05/1082**  
Messing.....**1011.95/1082**

Wisselgarnituur bestaande uit een deurkruk en een vaste knop met massieve rozetten Ø 50 x 2 mm met gaten voor platverzonken houtschroeven. Levering compleet met houtschroeven 3,5 x 13 mm.

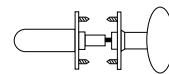

Roestvast staal.....**1011.06/1082**  
Messing.....**1011.96/1082**

Wisselgarnituur bestaande uit een deurkruk en een vaste knop met clickrozetten voorzien van schroefdraadbussen. Ø 52 x 4 mm clickrozet, geen schroeven zichtbaar. Levering compleet met patentboutjes M4 x 75 mm, Torx Nr. 15 en met Randi-Plug®.

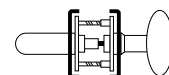

Roestvast staal...**1011.085/1082**  
Messing.....**1011.985/1082**

**Bestelvoorbeeld:** 1011.086.AB-8

Deurdikte (mm)	40	34-58	58-82
Code	E	AB	CD
Krukstift	brandwerend		
Code (mm)	8	8,5	9 10



## nr. 1015

Deurkruk, L-vorm in verstek, met clickrozetten Ø 52 x 4 mm. Ø 16 mm van massief roestvast staal of.

Geef bij bestelling de deurdikte op. Standaard levering voor 40 mm deurdikte.

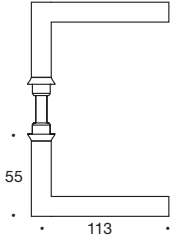

Deurkruk zonder toebehoren, voor Montage op lang- of breedschilden. Kan op schilden vastdraaibaar gemonteerd worden.

Deurkruk met vastdraaibaar gemonteerde rozet Ø 50 x 2 mm met aangelaste schroefdraadbussen. Levering compleet met patentboutjes M4 x 75 mm, Torx Nr. 15. Schroeven aan één zijde zichtbaar. Levering compleet met Randi-Plug®.

Deurkruk met vastdraaibaar gemonteerde massieve rozet Ø 50 x 2 mm met gaten voor platverzonken houtschroeven. Levering compleet met houtschroeven 3,5 x 13 mm.

Deurkruk met vastdraaibaar gemonteerde massieve montagerozetten en schroefbussen. Ø 52 x 4 mm clickrozetten, geen schroeven zichtbaar. Levering compleet met patentboutjes M4 x 75 mm, Torx nr. 15 en met Randi-Plug® system.

Deurkruk met vastdraaibaar gemonteerde massieve montagerozetten met gaten voor platverzonken houtschroeven of M4-patentboutjes. Ø 52 x 4 mm clickrozetten, geen schroeven zichtbaar. Levering compleet met houtschroeven 3,5 x 13 mm.

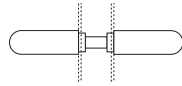

Roestvast staal .....1015.00

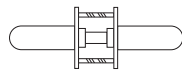

Roestvast staal .....1015.05

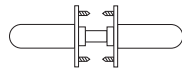

Roestvast staal .....1015.06

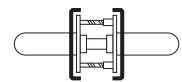

Roestvast staal ...1015.085

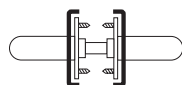

Roestvast staal ...1015.086

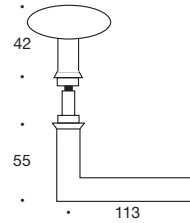

## nr. 1015/1082

Wisselgarnituur bestaande uit een deurkruk en een vaste niet draaibare lensvormige deurknop met gladgeslepen afwerking, Ø 50 mm, van massief roestvast staal. Levering per stuk, incl. wisselstift. Geef bij bestelling de deurdikte op.

Wisselgarnituur bestaande uit een deurkruk en een vaste knop zonder toebehoren voor montage op lang- of breedschilden. Kan op schilden vastdraaibaar gemonteerd worden.

Wisselgarnituur bestaande uit een deurkruk en een vaste knop met massieve rozetten Ø 50 x 2 mm met schroefdraadbussen. Levering compleet met patentboutjes M4 x 75 mm, Torx Nr. 15. Schroefgaten aan één zijde zichtbaar. Levering compleet met Randi-Plug®

Wisselgarnituur bestaande uit een deurkruk en een vaste knop met massieve rozetten ø 50 x 2 mm met gaten voor platverzonken houtschroeven. Levering compleet met houtschroeven 3,5 x 13 mm.

Wisselgarnituur bestaande uit een deurkruk en een vaste knop met click-rozetten voorzien van schroefdraadbussen. Ø 52 x 4 mm clickrozet, geen schroeven zichtbaar. Levering compleet met patentboutjes M4 x 75 mm, Torx Nr. 15 en met Randi-Plug®.

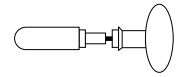

Roestvast staal .....1015.00/1082

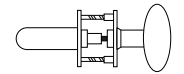

Roestvast staal .....1015.05/1082

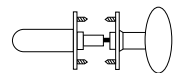

Roestvast staal .....1015.06/1082

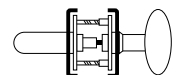

Roestvast staal .....1015.085/1082

### Bestelvoorbeeld: 1015.05.AB-8

Deurdikte (mm)	40	34-58	58-82
Code	E	AB	CD
Krukstift	brandwerend		
Code (mm)	8	8,5	9 10



## Nr. 1020

Deurkruk met klassieke, functionele U-vorm, Ø 19 mm, buis van roestvast staal of messing. Levering per paar. Geef bij bestelling de deurdikte op.

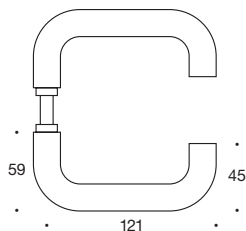

Deurkruk zonder rozetten, voor montage op lang- of breedschilden. Kan op schilden vastdraaibaar gemonteerd worden.

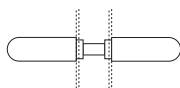

Roestvast staal.....**1020.00**  
Messing.....**1020.90**

Deurkruk met vastdraaibaar gemonteerde massieve rozetten Ø 50 x 2 mm met schroefbussen. Levering compleet met patentboutjes M4 x 75 mm, Torx nr. 15. Schroeven aan één zijde zichtbaar. Levering compleet met Randi-Plug® system.

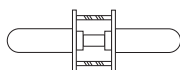

Roestvast staal.....**1020.05**  
Messing.....**1020.95**

Deurkruk met vastdraaibaar gemonteerde massieve rozetten Ø 50 x 2 mm met gaten voor platverzonken houtschroeven. Levering compleet met houtschroeven 3,5 x 13 mm.

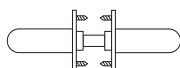

Roestvast staal.....**1020.06**  
Messing.....**1020.96**

Deurkruk met vastdraaibaar gemonteerde massieve montagerozetten en schroefbussen. Ø 52 x 4 mm click-rozetten, geen schroeven zichtbaar. Levering compleet met patentboutjes M4 x 75 mm, Torx nr. 15 met Randi-Plug® system.

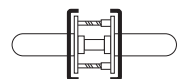

Roestvast staal...**1020.085**  
Messing.....**1020.985**

Deurkruk met vastdraaibaar gemonteerde montagerozetten met gaten voor platverzonken houtschroeven of M4-patentboutjes. Ø 52 x 4 mm clickrozet, geen schroeven zichtbaar. Levering compleet met houtschroeven 3,5 x 13 mm.

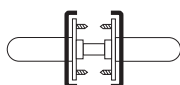

Roestvast staal...**1020.086**  
Messing.....**1020.986**

## Nr. 1020/1082

Wisselgarnituur bestaande uit een deurkruk en een vaste niet draaibare lensvormige deurknop met gladgeslepen afwerking, Ø 50 mm, van massief roestvast staal of messing. Levering per stuk, incl. wisselstift. Geef bij bestelling de deurdikte op.

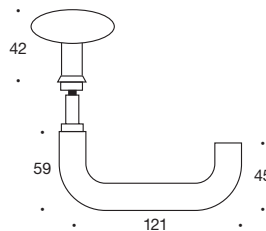

Wisselgarnituur bestaande uit een deurkruk en een vaste knop zonder toebehoren, voor montage op lang- of breedschilden. Kan op schilden vastdraaibaar gemonteerd worden.

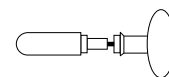

Roestvast staal ....**1020.00/1082**  
Messing .....**1020.90/1082**

Wisselgarnituur bestaande uit een deurkruk en een vaste knop met massieve rozetten Ø 50 x 2 mm met schroefdraadbussen. Levering compleet met patentboutjes M4 x 75 mm, Torx Nr. 15. Schroefgaten aan één zijde zichtbaar. Levering compleet met Randi-Plug®.

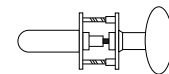

Roestvast staal.....**1020.05/1082**  
Messing.....**1020.95/1082**

Wisselgarnituur bestaande uit een deurkruk en een vaste knop met massieve rozetten Ø 50 x 2 mm met gaten voor platverzonken houtschroeven. Levering compleet met houtschroeven 3,5 x 13 mm.

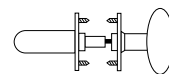

Roestvast staal ....**1020.06/1082**  
Messing .....**1020.96/1082**

Wisselgarnituur bestaande uit een deurkruk en een vaste knop met click-rozetten voorzien van schroefdraadbussen. Ø 52 x 4 mm clickrozet, geen schroeven zichtbaar. Levering compleet met patentboutjes M4 x 75 mm, Torx Nr. 15 en met Randi-Plug®.

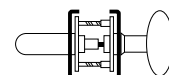

Roestvast staal...**1020.085/1082**  
Messing .....**1020.985/1082**

### Bestelvoorbeeld: 1020.086.AB-8

Deurdikte (mm)	40	34-58	58-82
Code	E	AB	CD
Krukstift	brandwerend		
Code (mm)	8	8,5	9 10



## Nr. 1020T

Deurgreep van Ø 19 mm  
massief roestvrij staal.  
Levering per stuk. Geef bij  
bestelling de deurdikte op.

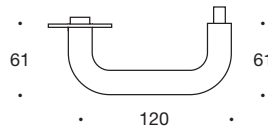

Deurgreep met vastdraaibaar gemonteerde massieve rozetten van Ø 50 x 2 mm met aangelaste schroefbussen. Levering compleet met patentschroeven. Montage als handgreep met montagebout van M8 x 16 mm in krukuiteinde.

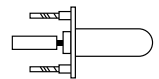

Roestvast staal ..... **1020.05T**

Deurgreep met vastdraaibaar gemonteerde massieve rozetten van Ø50 x 2 mm met gaten voor platverzonken houtschroeven. Montage als handgreep met montagebout van M8 x 16 mm in krukuiteinde. Levering compleet met houtschroeven van 3,5 x 13 mm.

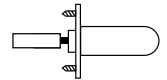

Roestvast staal..... **1020.06T**

Deurgreep met vastdraaibaar gemonteerde montagerozetten en schroefbussen. Afdekrozetten van Ø 52 x 4 mm, geen schroeven zichtbaar. Levering compleet met patentschroeven. Montage als handgreep met montagebout van M8 x 16 mm in krukuiteinde.

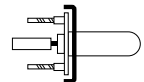

Roestvast staal..... **1020.085T**

Deurgreep met vastdraaibaar gemonteerde montagerozetten met gaten voor platverzonken houtschroeven of M4-patentboutjes. Ø 52 x 4 mm afdekrozetten, geen schroeven zichtbaar. Levering compleet met houtschroeven 3,5 x 13 mm.

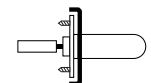

Roestvast staal ..... **1020.086T**





## Nr. 1021

Deurkruk met eenvoudige, klassieke L-vorm, Ø 19 mm, buis van roestvast staal of messing. Levering per paar. Geef bij bestelling de deurdikte op.

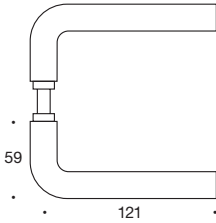

Deurkruk zonder rozetten, voor montage op lang- of breedschilden. Kan op schilden vastdraaibaar gemonteerd worden.

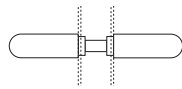

Roestvast staal .....**1021.00**  
Messing .....**1021.90**

Deurkruk met vastdraaibaar gemonteerde massieve rozetten Ø 50 x 2 mm met aangelaste schroefbussen. Levering compleet met patentboutjes M4 x 75 mm, Torx nr. 15. Schroeven aan één zijde zichtbaar. Levering compleet met Randi-Plug® system.

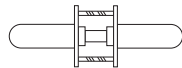

Roestvast staal.....**1021.05**  
Messing.....**1021.95**

Deurkruk met vastdraaibaar gemonteerde massieve rozetten Ø 50 x 2 mm met gaten voor platverzonken houtschroeven. Levering compleet met houtschroeven 3,5 x 13 mm.

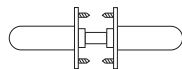

Roestvast staal .....**1021.06**  
Messing .....**1021.96**

Deurkruk met vastdraaibaar gemonteerde massieve montagerozetten en schroefbussen. Ø 52 x 4 mm clickrozetten, geen schroeven zichtbaar. Levering compleet met patentboutjes M4 x 75 mm, Torx nr. 15 en met Randi-Plug® system .

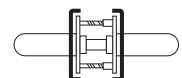

Roestvast staal.....**1021.085**  
Messing.....**1021.985**

Deurkruk met vastdraaibaar gemonteerde montagerozetten met gaten voor platverzonken houtschroeven of M4-patentboutjes. Ø 52 x 4 mm clickrozetten, geen schroeven zichtbaar. Levering compleet met houtschroeven 3,5 x 13 mm.

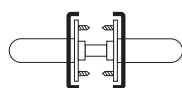

Roestvast staal...**1021.086**  
Messing .....**1021.986**

## Nr. 1021/1082

Wisselgarnituur bestaande uit een deurkruk en een vaste niet draaibare lensvormige deurknop met gladgeslepen afwerking, Ø 50 mm, van massief roestvast staal of messing. Levering per stuk, incl. wisselstift. Geef bij bestelling de deurdikte op.

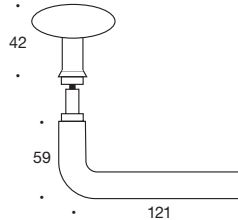

Wisselgarnituur bestaande uit een deurkruk en een vaste knop zonder toebehoren, voor montage op lang- of breedschilden. Kan op schilden vastdraaibaar gemonteerd worden.

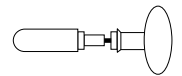

Roestvast staal.....**1021.00/1082**  
Messing.....**1021.90/1082**

Wisselgarnituur bestaande uit een deurkruk en een vaste knop met massieve rozetten Ø 50 x 2 mm met schroefdraadbussen. Levering compleet met patentboutjes M4 x 75 mm, Torx Nr. 15. Schroefgaten aan één zijde zichtbaar. Levering compleet met Randi-Plug®.

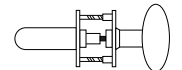

Roestvast staal.....**1021.05/1082**  
Messing.....**1021.95/1082**

Wisselgarnituur bestaande uit een deurkruk en een vaste knop met massieve rozetten Ø 50 x 2 mm met gaten voor platverzonken houtschroeven. Levering compleet met houtschroeven 3,5 x 13 mm.

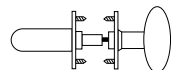

Roestvast staal.....**1021.06/1082**  
Messing.....**1021.96/1082**

Wisselgarnituur bestaande uit een deurkruk en een vaste knop met clickrozetten voorzien van schroefdraadbussen. Ø 52 x 4 mm clickrozet, geen schroeven zichtbaar. Levering compleet met patentboutjes M4 x 75 mm, Torx Nr. 15 en met Randi-Plug®.

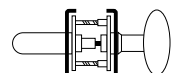

Roestvast staal.....**1021.085/1082**  
Messing.....**1021.985/1082**

### Bestelvoorbeeld: 1021.086.AB-8

Deurdikte (mm)	40	34-58	58-82
Code	E	AB	CD
Krukstif		brandwerend	
Code (mm)	8	8,5	9 10



## Nr. 1025

Deurkruk met eenvoudig, strak ontwerp van Friis & Moltke Design. Ø 19 mm, in verstek, buis van roestvast staal. Levering per paar. Geef bij bestelling de deurdikte op.

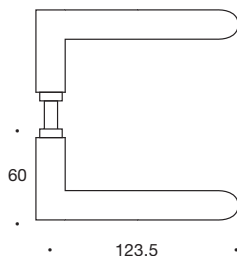

Deurkruk zonder rozetten, voor montage op lang- of breedschilden.

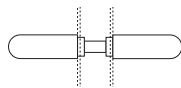

Roestvast staal...**1025.00**

Deurkruk met vastdraaibaar gemonteerde massieve rozetten van Ø 50 x 2 mm met aangelaste schroefbussen. Levering compleet met patentboutjes M4 x 84 mm, Torx nr. 15. Schroeven aan één zijde zichtbaar. Levering compleet met Randi-plugsysteem.

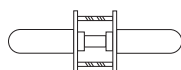

Roestvast staal...**1025.05**

Deurkruk met vastdraaibaar gemonteerde massieve rozetten van Ø 50 x 2 mm met gaten voor platverzonken houtschroeven. Levering compleet met houtschroeven van 3,5 x 13 mm.

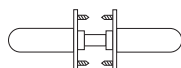

Roestvast staal...**1025.06**

Deurkruk met vastdraaibaar gemonteerde montagerozetten en schroefbussen. Ø 52 x 4 mm afdekrozetten, geen schroeven zichtbaar. Levering compleet met patentboutjes M4 x 84 mm, Torx nr. 15 met Randi-plugsysteem.

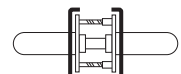

Roestvast staal...**1025.085**

Deurkruk met vastdraaibaar gemonteerde montagerozetten met gaten voor platverzonken houtschroeven of M4-patentboutjes. Ø 52 x 4 mm afdekrozetten, geen schroeven zichtbaar. Levering compleet met houtschroeven 3,5 x 13 mm.

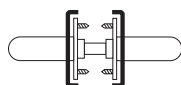

Roestvast staal...**1025.086**

Versie: 15.08.02

## Nr. 1025/1082

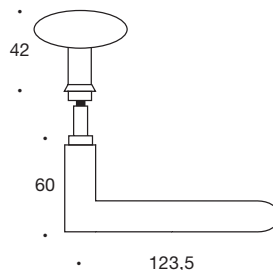

Wisselgarnituur bestaande uit een deurkruk en een vaste niet draaibare lensvormige deurknop met gladgeslepen afwerking, Ø 50 mm, van massief roestvast staal of messing. Levering per stuk, incl. wisselstift. Geef bij bestelling de deurdikte op.

Wisselgarnituur bestaande uit een deurkruk en een vaste knop zonder toebehoren, voor montage op lang- of breedschilden. Kan op schilden vastdraaibaar gemonteerd worden.

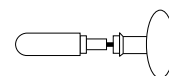

Roestvast staal...**1025.00/1082**

Wisselgarnituur bestaande uit een deurkruk en een vaste knop met massieve rozetten Ø 50 x 2 mm met schroefdraadbussen. Levering compleet met patentboutjes M4 x 75 mm, Torx Nr. 15. Schroefgaten aan één zijde zichtbaar. Levering compleet met Randi-Plug®.

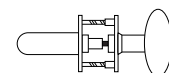

Roestvast staal...**1025.05/1082**

Wisselgarnituur bestaande uit een deurkruk en een vaste knop met massieve rozetten Ø 50 x 2 mm met gaten voor platverzonken houtschroeven. Levering compleet met houtschroeven 3,5 x 13 mm.

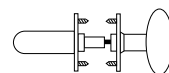

Roestvast staal...**1025.06/1082**

Wisselgarnituur bestaande uit een deurkruk en een vaste knop met clickrozetten voorzien van schroefdraadbussen. Ø 52 x 4 mm clickrozet, geen schroeven zichtbaar. Levering compleet met patentboutjes M4 x 75 mm, Torx Nr. 15 en met Randi-Plug®.

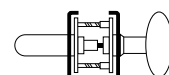

Roestvast staal...**1025.085/1082**

**Bestelvoorbeeld:** 1021.086.AB-8

Deurdikte (mm)	40	34-58	58-82
Code	E	AB	CD
Krukstif	brandwerend		
Code (mm)	8	8,5	9 10





## Nr. 1026

Deurkruk met functionele U-vorm voor koperprofiel deuren met een smal profiel. Ø 19 mm, buis van roestvast staal. Levering per paar. Geef bij bestelling de deurdikte op.

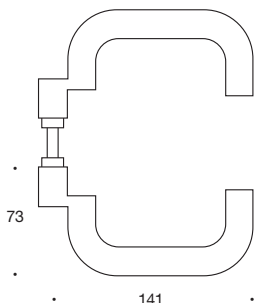

Deurkruk zonder rozetten, voor montage op ovale rozetten of langschilden. Kan op schilden vastdraaibaar gemonteerd worden.

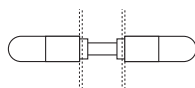

Roestvast staal...**1026.00**

Deurkruk met vastdraaibaar gemonteerde massieve ovale rozetten 65 x 30 x 3 mm, met gaten voor platverzonken houtschroeven. Levering compleet met houtschroeven 4 x 16 mm en speciale metaalschroeven M5 x 16 mm.

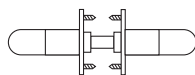

Centerafstand 49 mm  
Roestvast staal....**1026.06**

Wisselgarnituur :  
Deurkruk 1026.XXX met vastdraaibaar gemonteerde ovale rozetten gecombineerd met 1082 vaste deurknop, niet draaibaar op rozet 65 x 30 x 3 mm, met gaten voor platverzonken houtschroeven. Levering compleet met houtschroeven 4 x 16 mm en speciale metaalschroeven M5 x 16 mm.

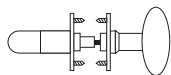

Centerafstand 49 mm  
Massieve rozetten ...**1026.06/1082**

### Bestelvoorbeeld: 1026.06.B-8

Deurdikte (mm)	34-46	47-58	59-70	71-82
Code	A	B	C	D
Krukstift			brandwerend	
Code (mm)	<b>8</b>	8,5	9	10

### Kursuscenter Jyske Bank, Gl. Skovridergaard,

Silkeborg, Denemarken

architect: Esben Pedersen, bureau Tidens Tegn, Silkeborg

### Ingeniørernes Hus, Kopenhagen, Denemarken

architect: Kieler Architects, Kopenhagen

### Nokia a/s, Kopenhagen, Denemarken

architect: Hvidt & Mølgaard, Kopenhagen

### Kopenhagens amts hospital i Herlev, Denemarken

architect: Bornebusch & Selschau, Kopenhagen

### Deutscher Dom, Berlin, Duitsland

architect: Prof. Jürgen Pleuser, Berlin

### Gartenstadt Piesteritz, Sanierung als Projekt der EXPO 2000 in Lutherstadt Wittenberg, Duitsland,

architect: Fritz Hubert, München

### LVA Verwaltung, Neubranden - Vorpommern, Duitsland

architect: W GK Architekten, Hamburg

### Kantoren Delftse Poort – Nationale Nederlanden – RVS verzekeringen,

architect: Bonnema Hardegarijp Ir. A. Bonnema NL

### FIGI Hotel Theatre and Conference room, Holland

architect: Mevr. C. Ruys. NL

### Martin Air Inflight Service, Holland

architect: NACO Den Haag, architect G. v.d. Veer NL

### DHL WORLDWIDE NETWORK S.A./N.V

Global Coordination Centre, Diegem, België

architect: Architectenbureau M. Jaspers & Partners

### Kv. Luma I, Stockholm, Sverige

architect: BAU Architect AB, Peter Valen, Stockholm

### Forsikringens Hus, Oslo, Norge

architect: Hille + Mellbye, Oslo

### Scottish Office, Edinburgh, Schotland

architect: RMJM/Trafalgar House (Design Build)



## Nr. 1030

Deurkruk met robuuste, functionele U-vorm, Ø 22 mm, buis van roestvast staal of messing. Levering per paar. Geef bij bestelling de deurdikte op.

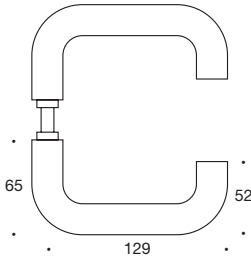

Deurkruk zonder rozetten, voor montage op lang- of breedschilden. Kan op schilden vastdraaibaar gemonteerd worden.

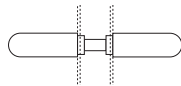

Roestvast staal.....**1030.00**  
Messing.....**1030.90**

Deurkruk met vastdraaibaar gemonteerde montagerozetten en schroefbussen. Ø 52 x 4 mm click-rozetten, geen schroeven zichtbaar. Levering compleet met patentboutjes M4 x 75 mm, Torx nr. 15 en met Randi-Plug® system.

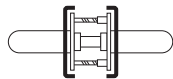

Roestvast staal.....**1030.085**  
Messing.....**1030.985**

Deurkruk met vastdraaibaar gemonteerde montagerozetten met gaten voor platverzonden houtschroeven of M4-patentboutjes. Ø 52 x 4 mm click-rozetten, geen schroeven zichtbaar. Levering compleet met houtschroeven 3,5 x 13 mm.

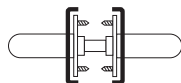

Roestvast staal.....**1030.086**  
Messing.....**1030.986**

### Bestelvoorbeeld: 1030.086.AB-8

Deurdikte (mm)	40	34-58	58-82
Code	E	<b>AB</b>	CD
Krukstift	brandwerend		
Code (mm)	<b>8</b>	8,5	9 10

## Nr. 1030/1082

Wisselgarnituur bestaande uit een deurkruk en een vaste niet draaibare lensvormige deurknop met gladgeslepen afwerking, Ø 50 mm, van massief roestvast staal of messing. Levering per stuk, incl. wisselstift. Geef bij bestelling de deurdikte op.

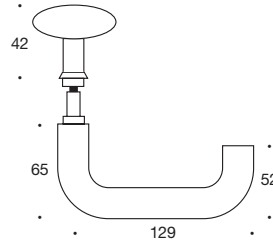

Wisselgarnituur bestaande uit een deurkruk en een vaste knop zonder toebehoren, voor montage op lang- of breedschilden. Kan op schilden vastdraaibaar gemonteerd worden.

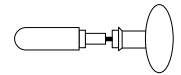

Roestvast staal.....**1030.00/1082**  
Messing.....**1030.90/1082**

Wisselgarnituur bestaande uit een deurkruk en een vaste knop met click-rozetten voorzien van schroefdraadbussen. Ø 52 x 4 mm clickrozet, geen schroeven zichtbaar. Levering compleet met patentboutjes M4 x 75 mm, Torx Nr. 15 en met Randi-Plug®.

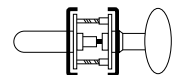

Roestvast staal.....**1030.085/1082**  
Messing.....**1030.985/1082**



## Nr. 1031

Deurkruk met eenvoudige, robuuste L-vorm, Ø 22 mm, buis van roestvast staal of messing. Levering per paar. Geef bij bestelling de deurdikte op.

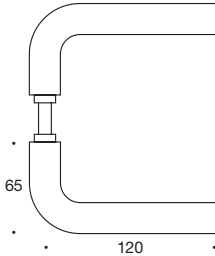

Deurkruk zonder rozetten, voor montage op lang- of breedschilden. Kan op schilden vastdraaibaar gemonteerd worden.

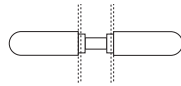

Roestvast staal.....**1031.00**  
Messing.....**1031.90**

Deurkruk met vastdraaibaar gemonteerde montagerozetten en schroefbussen. Ø 52 x 4 mm click-rozetten, geen schroeven zichtbaar. Levering compleet met patentboutjes M4 x 75 mm, Torx nr. 15 en met Randi-Plug® system.

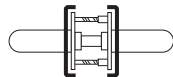

Roestvast staal...**1031.085**  
Messing.....**1031.985**

Deurkruk met vastdraaibaar gemonteerde montagerozetten met gaten voor platverzonken houtschroeven of M4-patentboutjes. Ø 52 x 4 mm click-rozetten, geen schroeven zichtbaar. Levering compleet met houtschroeven 3,5 x 13 mm.

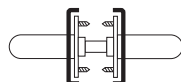

Roestvast staal...**1031.086**  
Messing.....**1031.986**

## Nr. 1031/1082

Wisselgarnituur bestaande uit een deurkruk en een vaste niet draaibare lensvormige deurknop met gladgeslepen afwerking, Ø 50 mm, van massief roestvast staal of messing. Levering per stuk, incl. wisselstift. Geef bij bestelling de deurdikte op.

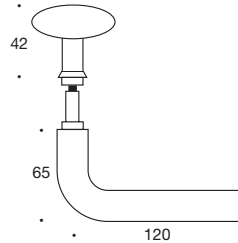

Wisselgarnituur bestaande uit een deurkruk en een vaste knop zonder toebehoren, voor montage op lang- of breedschilden. Kan op schilden vastdraaibaar gemonteerd worden.

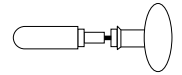

Roestvast staal.....**1031.00/1082**  
Messing.....**1031.90/1082**

Wisselgarnituur bestaande uit een deurkruk en een vaste knop met click-rozetten voorzien van schroefdraadbussen. Ø 52 x 4 mm click-rozet, geen schroeven zichtbaar. Levering compleet met patentboutjes M4 x 75 mm, Torx Nr. 15 en met Randi-Plug®.

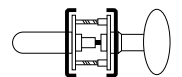

Roestvast staal...**1031.085/1082**  
Messing.....**1031.985/1082**

### Bestelvoorbeeld: 1031.086.AB-8

Deurdikte (mm)	40	34-58	58-82
Code	E	AB	CD
Krukstift	brandwerend		
Code (mm)	8	8,5	9 10



## Nr. 1040

Verkropte deurkruk in het eenvoudige, functionele design van architect Jørgen Schütze. Ø 16 mm, massief roestvast staal of messing. Levering per paar. Geef bij bestelling de deurdikte op.

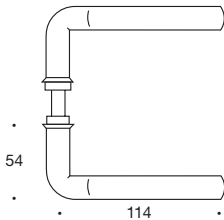

Deurkruk zonder rozetten, voor montage op lang- of breedschilden. Kan op schilden vastdraaibaar gemonteerd worden.

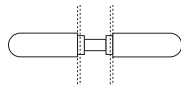

Roestvast staal ....**1040.00**  
Messing.....**1040.90**

Deurkruk met vastdraaibaar gemonteerde massieve rozet Ø 50 x 2 mm met aangelaaste schroefdraadbussen. Levering compleet met patentboutjes M4 x 75 mm, Torx Nr. 15. Schroeven aan één zijde zichtbaar. Levering compleet met Randi-Plug®.

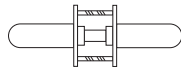

Roestvast staal.....**1040.05**  
Messing.....**1040.95**

Deurkruk met vastdraaibaar gemonteerde massieve rozet Ø 50 x 2 mm met gaten voor platverzonken houtschroeven. Levering compleet met houtschroeven 3,5 x 13 mm.

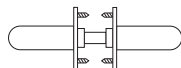

Roestvast staal.....**1040.06**  
Messing.....**1040.96**

Deurkruk met vastdraaibaar gemonteerde montagerozetten en schroefbussen. Ø 52 x 4 mm click-rozetten, geen schroeven zichtbaar. Levering compleet met patentboutjes M4 x 75 mm, Torx nr. 15 en met Randi-Plug® system.

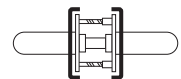

Roestvast staal...**1040.085**  
Messing.....**1040.985**

Deurkruk met vastdraaibaar gemonteerde montagerozetten met gaten voor platverzonken houtschroeven of M4-patentboutjes. Ø 52 x 4 mm clickrozetten, geen schroeven zichtbaar. Levering compleet met houtschroeven 3,5 x 13 mm.

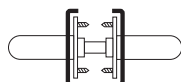

Roestvast staal...**1040.086**  
Messing.....**1040.986**

## Nr. 1040/1082

Wisselgarnituur bestaande uit een deurkruk en een vaste niet draaibare lensvormige deurknop met gladgeslepen afwerking, Ø 50 mm, van massief roestvast staal of messing. Levering per stuk, incl. wisselstift. Geef bij bestelling de deurdikte op.

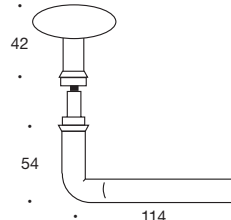

Wisselgarnituur bestaande uit een deurkruk en een vaste knop zonder toebehoren, voor montage op lang- of breedschilden. Kan op schilden vastdraaibaar gemonteerd worden.

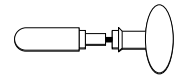

Roestvast staal....**1040.00/1082**  
Messing.....**1040.90/1082**

Wisselgarnituur bestaande uit een deurkruk en een vaste knop met massieve rozetten Ø 50 x 2 mm met schroefdraadbussen. Levering compleet met patentboutjes M4 x 75 mm, Torx Nr. 15. Schroefgaten aan één zijde zichtbaar. Levering compleet met Randi-Plug®.

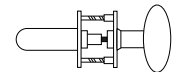

Roestvast staal.....**1040.05/1082**  
Messing.....**1040.95/1082**

Wisselgarnituur bestaande uit een deurkruk en een vaste knop met massieve rozetten Ø 50 x 2 mm met gaten voor platverzonken houtschroeven. Levering compleet met houtschroeven 3,5 x 13 mm.

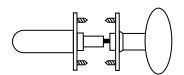

Roestvast staal.....**1040.06/1082**  
Messing.....**1040.96/1082**

Wisselgarnituur bestaande uit een deurkruk en een vaste knop met click-rozetten voorzien van schroefdraadbussen. Ø 52 x 4 mm click-rozet, geen schroeven zichtbaar. Levering compleet met patentboutjes M4 x 75 mm, Torx Nr. 15 en met Randi-Plug®.

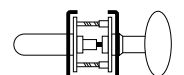

Roestvast staal...**1040.085/1082**  
Messing.....**1040.985/1082**

### Bestelvoorbeeld: 1040.086.AB-8

Deurdikte (mm)	40	34-58	58-82
Code	E	AB	CD
Krukstift	brandwerend		
Code (mm)	8	8,5	9 10



## Nr. 1050

Deurkruk T-Serie, Ø 16 mm van massief roestvast staal of messing. Geef bij bestelling de deurdikte op. Standaard levering voor 40 mm deurdikte. De totale lengte van de deurkruk is 122 mm.

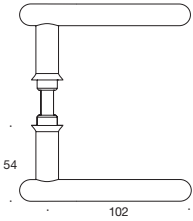

Deurkruk zonder toebehoren, voor Montage op lang- of breedschilden. Kan op schilden vastdraaibaar gemonteerd worden.

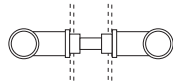

Roestvast staal .....**1050.00**  
Messing .....**1050.90**

Deurkruk met vastdraaibaar gemonteerde rozet Ø 50 x 2 mm met aangelaste schroefdraadbussen. Levering compleet met patentboutjes M4 x 75 mm, Torx Nr. 15. Schroeven aan één zijde zichtbaar. Levering compleet met Randi-Plug®.

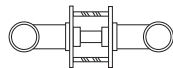

Roestvast staal .....**1050.05**  
Messing .....**1050.95**

Deurkruk met vastdraaibaar gemonteerde massieve rozet Ø 50 x 2 mm met gaten voor platverzonken houtschroeven. Levering compleet met houtschroeven 3,5 x 13 mm.

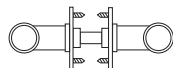

Roestvast staal .....**1050.06**  
Messing .....**1050.96**

Deurkruk met vastdraaibaar gemonteerde massieve montagerozetten en schroefbussen. Ø 50 x 2 mm clickrozetten, geen schroeven zichtbaar. Levering compleet met patentboutjes M4 x 75 mm, Torx nr. 15 en met Randi-Plug® system.

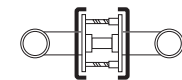

Roestvast staal .....**1050.085**  
Messing .....**1050.985**

Deurkruk met vastdraaibaar gemonteerde massieve montagerozetten met gaten voor platverzonken houtschroeven of M4-patentboutjes. Ø 50 x 2 mm clickrozetten, geen schroeven zichtbaar. Levering compleet met houtschroeven 3,5 x 13 mm.

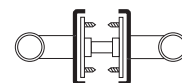

Roestvast staal .....**1050.086**  
Messing .....**1050.986**

## Nr. 1050/1082

Wisselgarnituur bestaande uit een deurkruk en een vaste niet draaibare lensvormige deurknop met gladgeslepen afwerking, Ø 50 mm, van massief roestvast staal of messing. Levering per stuk, incl. wisselstift. Geef bij bestelling de deurdikte op.

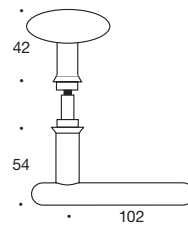

Wisselgarnituur bestaande uit een deurkruk en een vaste knop zonder toebehoren voor montage op lang- of breedschilden. Kan op schilden vastdraaibaar gemonteerd worden.

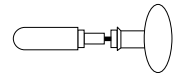

Roestvast staal...**1050.00/1082**  
Messing .....**1050.90/1082**

Wisselgarnituur bestaande uit een deurkruk en een vaste knop met massieve rozetten Ø 50 x 2 mm met schroefdraadbussen. Levering compleet met patentboutjes M4 x 75 mm, Torx Nr. 15. Schroefgaten aan één zijde zichtbaar. Levering compleet met Randi-Plug®.

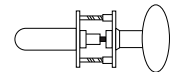

Roestvast staal...**1050.05/1082**  
Messing .....**1050.95/1082**

Wisselgarnituur bestaande uit een deurkruk en een vaste knop met massieve rozetten ø 50 x 2 mm met gaten voor platverzonken houtschroeven. Levering compleet met houtschroeven 3,5 x 13 mm.

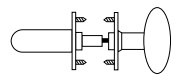

Roestvast staal...**1050.06/1082**  
Messing .....**1050.96/1082**

Wisselgarnituur bestaande uit een deurkruk en een vaste knop met click rozetten voorzien van schroefdraadbussen. Ø 52 x 4 mm clickrozet, geen schroeven zichtbaar. Levering compleet met patentboutjes M4 x 75 mm, Torx Nr. 15 en met Randi-Plug®.

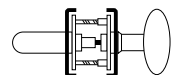

Roestvast staal...**1050.085/1082**  
Messing .....**1050.985/1082**

### Bestelvoorbeeld: 1050.05.AB-8

Deurdikte (mm)	40	34-58	58-82
Code	E	AB	CD
Krukstift	brandwerend		
Code (mm)	8	8,5	9 10





## Nr. 1060

Smalle, eenvoudige deurkruk, die deel uitmaakt van een complete designreeks, design C.F. Møllers Tegnestue. Ø 16 mm van massief roestvast staal of messing. Levering per paar. Geef bij bestelling de deurdikte op.

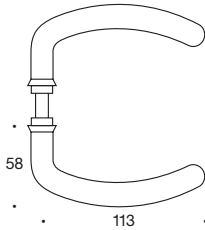

Deurkruk zonder toebehoren, voor montage op lang- of breedschilden. Kan op schilden vastdraaibaar gemonteerd worden.

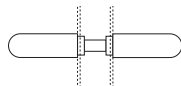

Roestvast staal...**1060.00**  
Messing.....**1060.90**

Deurkruk met vastdraaibaar gemonteerde massieve rozetten Ø 50 x 2 mm met aangelaste schroefdraadbussen. Levering compleet met patentboutjes M4 x 75 mm, Torx Nr. 15. Schroeven aan één zijde zichtbaar. Levering compleet met Randi-Plug®.

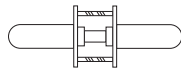

Roestvast staal...**1060.05**  
Messing.....**1060.95**

Deurkruk met vastdraaibaar gemonteerde massieve rozet Ø 50 x 2 mm met gaten voor platverzonken houtschroeven. Levering compleet met houtschroeven 3,5 x 13 mm.

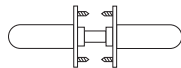

Roestvast staal...**1060.06**  
Messing.....**1060.96**

Deurkruk met vastdraaibaar gemonteerde massieve montage rozetten en schroefdraadbussen. Ø 52 x 4 mm clickrozet, geen zichtbare schroeven. Levering compleet met patentboutjes M4 x 75 mm, Torx Nr. 15 en Randi-Plug®.

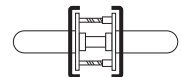

Roestvast staal...**1060.085**  
Messing.....**1060.985**

Deurkruk met vastdraaibaar gemonteerde montage rozetten met gaten voor platverzonken houtschroeven of M4-patentboutjes. Ø 52 x 4 mm clickrozet, geen zichtbare schroeven. Levering compleet met houtschroeven 3,5 x 13 mm.

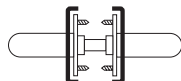

Roestvast staal...**1060.086**  
Messing.....**1060.986**

## Nr. 1060/1082

Wisselgarnituur bestaande uit een deurkruk en een vaste niet draaibare lensvormige deurknop met gladgeslepen afwerking, Ø 50 mm, van massief roestvast staal of messing. Levering per stuk, incl. wisselstift. Geef bij bestelling de deurdikte op.

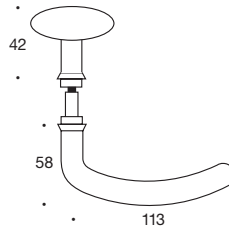

Wisselgarnituur bestaande uit een deurkruk en een vaste knop zonder toebehoren voor montage op lang- of breedschilden. Kan op schilden vastdraaibaar gemonteerd worden.

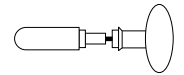

Roestvast staal...**1060.00/1082**  
Messing.....**1060.90/1082**

Wisselgarnituur bestaande uit een deurkruk en een vaste knop met massieve rozetten Ø 50 x 2 mm met schroefdraadbussen. Levering compleet met patentboutjes M4 x 75 mm, Torx Nr. 15. Schroefgaten aan één zijde zichtbaar. Levering compleet met Randi-Plug®.

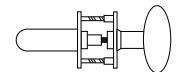

Roestvast staal...**1060.05/1082**  
Messing.....**1060.95/1082**

Wisselgarnituur bestaande uit een deurkruk en een vaste knop met massieve rozetten Ø 50 x 2 mm met gaten voor platverzonken houtschroeven. Levering compleet met houtschroeven 3,5 x 13 mm.

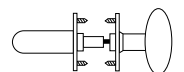

Roestvast staal...**1060.06/1082**  
Messing.....**1060.96/1082**

Wisselgarnituur bestaande uit een deurkruk en een vaste knop met clickrozetten voorzien van schroefdraadbussen. Ø 52 x 4 mm clickrozet, geen schroeven zichtbaar. Levering compleet met patentboutjes M4 x 75 mm, Torx Nr. 15 en met Randi-Plug®.

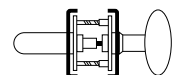

Roestvast staal...**1060.085/1082**  
Messing.....**1060.985/1082**

### Bestelvoorbeeld: 1060.086.AB-8

Deurdikte (mm)	40	34-58	58-82
Code	E	AB	CD
Krukstift	brandwerend		
Code (mm)	8	8,5	9 10

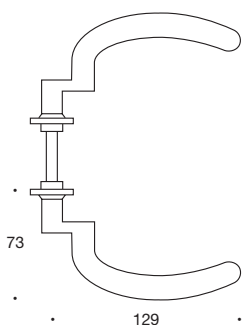

## Nr. 1066

Deurkruk met een smalle, functionele vorm. Maakt deel uit van een complete designreeks. Ø 16 mm van massief roestvast staal of messing. Levering per paar. Geef bij bestelling de deurdikte op.

Deurkruk zonder toebehoren, voor montage op lang- of breedschilden. Kan op schilden vastdraaibaar gemonteerd worden.

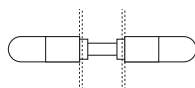

Roestvast staal.....**1066.00**

Deurkruk met vastdraaibaar gemonteerde ovale rozetten 65 x 30 x 3 mm met gaten voor platverzonken houtschroeven. Levering compleet met houtschroeven 4 x 16 mm en speciale metaalschroeven M5 x 16 mm.

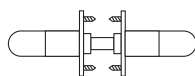

Centerafstand 49 mm  
Roestvast staal.....**1066.06**

Wisselgarnituur :  
Deurkruk 1066.XXX gecombineerd met 1082 vaste deurknop met vastdraaibaar gemonteerde ovale rozetten 65 x 30 x 3 mm met gaten voor platverzonken houtschroeven. Levering compleet met patentboutjes M4 x 75 mm, Torx Nr. 15 en met Randi-Plug®.

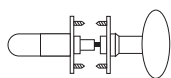

Centerafstand 49 mm  
Massieve rozetten .....**1066.06/1082**

### Bestelvoorbeeld: 1026.06.B-8

Deurdikte (mm)	34-46	47-58	59-70	71-82
Code	<b>A</b>	<b>B</b>	<b>C</b>	<b>D</b>
Krukstift	brandwerend			
Code (mm)	<b>8</b>	8,5	9	10

**Statens Museum for kunst, Kopenhagen, Denemarken**

architect: C.F. Møller, Århus

**Rambøll Huset, Esbjerg, Denemarken**

architect: C.F. Møller, Århus

**Nytorv, Kolding, Denemarken**

architect: Lars Edmund a/s, Kolding

**Krankenhaus, Beilngries, Germany**

architect: Professor H. Nickl und Partner, Munich

**Jugendherberge, Lindau, Germany**

architect: Deutsches Jugendherbergswerk, Munich

**Berufsgenossenschaft für Fahrzeughaltungen  
Verwaltungsgebäude,**

*Dresden und Hamburg, Tyskland*

architect: Prof. J. Krug und Partner, München

**Kv Väktaren, Malmö, Zweden**

architect: Zoltan Küss

**Sorgenfri skolan, Malmö, Zweden**

architect: Regné Arkitektkontor, Malmö

**Granbakken, Lysaker, Noorwegen**

architect: Lysaker Mølle, Lysaker



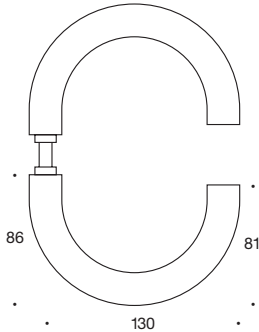

## Nr. 1070

De eenvoudige, robuuste cirkelvorm van Dall & Lindhardtsen. Maakt deel uit van een complete designreeks. Ø 22 mm buis van roestvast staal. Levering per paar. Geef bij bestelling de deurdikte op

Deurkruk zonder rozetten, voor montage op lang- of breedschilden. Kan op schilden vastdraaibaar gemonteerd worden.

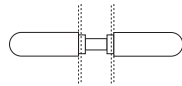

Roestvast staal.....**1070.00**

Deurkruk met vastdraaibaar gemonteerde rozetten en schroefdraadbussen. Ø 52 x 4 mm clickrozetten, geen zichtbare schroeven. Levering compleet met patentboutjes M4 x 75 mm, Torx Nr. 15, met Randi-Plug® system.

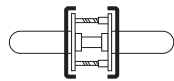

Roestvast staal...**1070.085**

Deurkruk met vastdraaibaar gemonteerde rozetten, met gaten voor platverzonken houtschroeven of M4-patentboutjes. Ø 52 x 4 mm click-rossetten, geen zichtbare schroeven. Levering compleet met houtschroeven 3,5 x 13 mm.

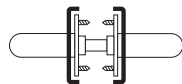

Roestvast staal...**1070.086**

## Nr. 1070/1082

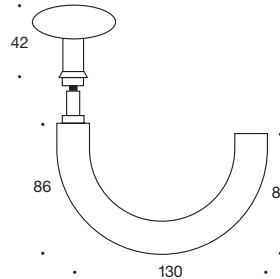

Wisselgarnituur bestaande uit een deurkruk en een vaste niet draaibare lensvormige deurknop met gladgeslepen afwerking, Ø 50 mm, van massief roestvast staal of messing. Levering per stuk, incl. wisselstift. Geef bij bestelling de deurdikte op.

Wisselgarnituur bestaande uit een deurkruk en een vaste knop zonder rozetten, voor montage op lang- of breedschilden. Kan op schilden vastdraaibaar gemonteerd worden.

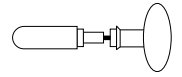

Roestvast staal.....**1070.00/1082**

Wisselgarnituur bestaande uit een deurkruk en een vaste knop met click-rossetten met montagerozetten voorzien van schroefdraadbussen. Ø 52 x 4 mm clickrozet, geen schroeven zichtbaar. Levering compleet met patentboutjes M4 x 75 mm, Torx Nr. 15 en met Randi-Plug®.

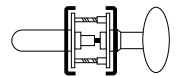

Roestvast staal...**1070.085/1082**

**Bestelvoorbeeld: 1070.086.AB-8**

Deurdikte (mm)	40	34-58	58-82
Code	E	AB	CD
Krukstift	brandwerend		
Code (mm)	8	8,5	9 10

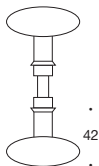

## Nr. 1080

Draaibare knopkruk met gladgeslepen afwerking. Ø 50 mm, massief roestvast staal of messing. Levering per paar. Geef bij bestelling de deurdikte op.

Knopkruk zonder rozetten, voor montage op lang- of breedschilden. Kan op schilden vastdraaibaar gemonteerd worden.

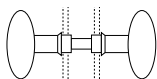

Roestvast staal....**1080.00**  
Messing.....**1080.90**

Knopkruk met vastdraaibaar gemonteerde massieve rozetten Ø 50 x 2 mm en aangelaste schroefbussen. Levering compleet met patentboutjes M4 x 75 mm, Torx Nr. 15. Zichtbare schroefgaten aan één zijde. Levering inclusief Randi-Plug® system.

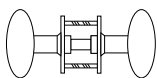

Roestvast staal...**1080.05**  
Messing.....**1080.95**

Knopkruk met vastdraaibaar gemonteerde montagerozetten en schroefbussen. Ø 52 x 4 mm click-rozetten, geen schroeven zichtbaar. Levering compleet met houtschroeven 3,5 x 13 mm.

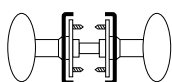

Roestvast staal...**1080.086**  
Messing.....**1080.986**

Knopkruk met vastdraaibaar gemonteerde montagerozetten en schroefbussen. Ø 52 x 4 mm click-rozetten, geen schroeven zichtbaar. Levering compleet met patentboutjes M4 x 75 mm, Torx Nr. 15, en met Randi-Plug® system.

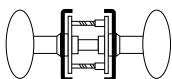

Roestvast staal...**1080.085**  
Messing.....**1080.985**

### Bestelvoorbeeld: 1080.05.AB-8

Deurdikte (mm)	40	34-58	58-82
Code	E	<b>AB</b>	CD
Krukstift	brandwerend		
Code (mm)	<b>8</b>	8,5	9 10



## Nr. 1082

Vaste, lensvormige voordeurknop met gladgeslepen afwerking, Ø 50 mm, van massief roestvast staal of messing. Levering per stuk, incl. wisselstift. 5 mm Geef bij bestelling de deurdikte op.

Voordeurknop zonder rozet, voor montage op lang- of breedschilden. Kan vast, niet draaibaar op schilden gemonteerd worden.

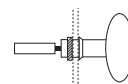

Roestvast staal....**1082.00**  
Messing.....**1082.90**

Voordeurknop met vaste NIET draaibaar gemonteerde massieve rozet Ø 50 x 2 mm met schroefbussen. Levering compleet met patentboutjes M4 x 75 mm, Torx Nr. 15. Levering compleet met Randi-Plug® system.

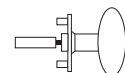

Roestvast staal....**1082.05**  
Messing.....**1082.95**

Voordeurknop met vaste NIET draaibaar gemonteerde massieve rozet Ø 50 x 2 mm met gaten voor plat-verzonken houtschroeven. Levering compleet met houtschroeven 3,5 x 13 mm.

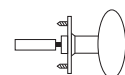

Roestvast staal....**1082.06**  
Messing.....**1082.96**

Voordeurknop met vaste NIET draaibaar gemonteerde montagerozet en vaste schroefbussen. Ø 52 x 4 mm click-rozet, geen schroeven zichtbaar. Levering compleet met patentboutjes M4 x 75 mm, Torx Nr. 15 en Randi-Plug® system .

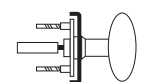

Roestvast staal...**1082.085**  
Messing.....**1082.985**



## Nr. 1090

Deurkruk in klassieke coupé-uitvoering, Ø 19 mm, van massief roestvast staal of messing. Levering per paar. Geef bij bestelling de deurdikte op.

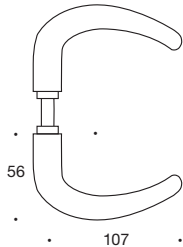

Deurkruk zonder rozetten, voor montage op lang- of breedschilden. Kan op schilden vastdraaibaar gemonteerd worden.

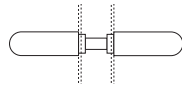

Roestvast staal.....**1090.00**  
Messing.....**1090.90**

Deurkruk met vastdraaibaar gemonteerde massieve rozetten Ø 50 x 2 mm met aangelaste schroefbussen. Levering compleet met patentboutjes M4 x 84 mm, Torx Nr. 15. Schroeven aan één zijde zichtbaar. Levering compleet met Randi-Plug® system.

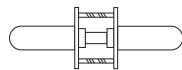

Roestvast staal.....**1090.05**  
Messing.....**1090.95**

Deurkruk met vastdraaibaar gemonteerde massieve rozetten Ø 50 x 2 mm met gaten voor platverzonken hout-schroeven. Levering compleet met houtschroeven 3,5 x 13 mm.

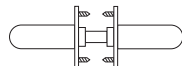

Roestvast staal.....**1090.06**  
Messing.....**1090.96**

Deurkruk met vastdraaibaar gemonteerde massieve montagerozetten en schroefbussen. Ø 52 x 4 mm clickrozetten, geen schroeven zichtbaar. Levering compleet met patentboutjes M4 x 84 mm, Torx Nr. 15 en met Randi-Plug® system 30.

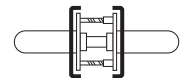

Roestvast staal.....**1090.085**  
Messing.....**1090.985**

Deurkruk met vastdraaibaar gemonteerde montagerozetten met gaten voor platverzonken houtschroeven of M4-patentboutjes. Ø 52 x 4 mm clickrozetten, geen schroeven zichtbaar. Levering compleet met houtschroeven 3,5 x 13 mm.

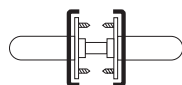

Roestvast staal.....**1090.086**  
Messing.....**1090.986**

## Nr. 1090/1082

Wisselgarnituur bestaande uit een deurkruk en een vaste niet draaibare lens-vormige deurknop met gladgeslepen afwerking, Ø 50 mm, van massief roestvast staal of messing. Levering per stuk, incl. wisselstift. Geef bij bestelling de deurdikte op.

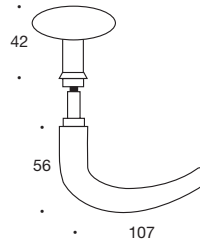

Wisselgarnituur bestaande uit een deurkruk en een vaste knop zonder toebehoren, voor montage op lang- of breedschilden. Kan op schilden vastdraaibaar gemonteerd worden.

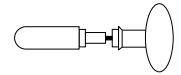

Roestvast staal.....**1090.00/1082**  
Messing.....**1090.90/1082**

Wisselgarnituur bestaande uit een deurkruk en een vaste knop met massieve rozetten voorzien van schroefdraadbussen. Levering compleet met patentboutjes M4 x 84 mm, Torx Nr. 15. Schroefgaten aan één zijde zichtbaar. Levering compleet met Randi-Plug®.

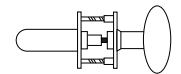

Roestvast staal.....**1090.05/1082**  
Messing.....**1090.95/1082**

Wisselgarnituur bestaande uit een deurkruk en een vaste knop met massieve rozetten Ø 50 x 2 mm met gaten voor platverzonken houtschroeven. Levering compleet met houtschroeven 3,5 x 13 mm.

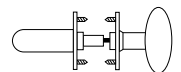

Roestvast staal.....**1090.06/1082**  
Messing.....**1090.96/1082**

Wisselgarnituur bestaande uit een deurkruk en een niet draaibare knop op montagerozetten met schroefdraadbussen. Ø 52 x 4 mm clickrozetten, geen schroeven zichtbaar. Levering compleet met patentboutjes M4 x 84 mm, Torx Nr. 15 en met Randi-Plug®.

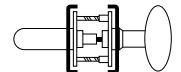

Roestvast staal.....**1090.085/1082**  
Messing.....**1090.985/1082**

### Bestelvoorbeeld: 1090.086.AB-8

Deurdikte (mm)	40	34-58	58-82
Code	E	AB	CD
Krukstift	brandwerend		
Code (mm)	8	8,5	9 10



## Nr. 1095

Deurkruk van gesmeed, massief roestvast staal, Ø 19 mm. Levering per paar. Geef bij bestelling de deurdikte op.

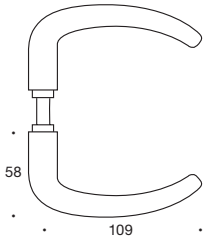

Deurkruk zonder rozetten, voor montage op lang- of breedschilden. Kan op schilden vastdraaibaar gemonteerd worden.

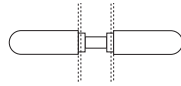

Roestvast staal.....**1095.00**  
Messing.....**1095.90**

Deurkruk met vastdraaibaar gemonteerde massieve rozetten Ø 50 x 2 mm met schroefbussen. Levering compleet met patentboutjes M4 x 84 mm, Torx Nr. 15. Schroeven aan één zijde zichtbaar. Levering compleet met Randi-Plug® system.

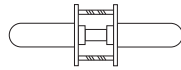

Roestvast staal.....**1095.05**  
Messing.....**1095.95**

Deurkruk met vastdraaibaar gemonteerde massieve rozetten Ø 50 x 2 mm met gaten voor platverzonken houtschroeven. Levering compleet met houtschroeven 3,5 x 13 mm.

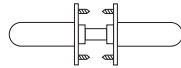

Roestvast staal.....**1095.06**  
Messing.....**1095.96**

Deurkruk met vastdraaibaar gemonteerde massieve montagerozetten en schroefbussen. Ø 52 x 4 mm clickrozetten, geen schroeven zichtbaar. Levering compleet met patentboutjes M4 x 84 mm, Torx Nr. 15 en met Randi-Plug® system.

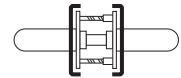

Roestvast staal...**1095.085**  
Messing.....**1095.985**

Deurkruk met vastdraaibaar gemonteerde montagerozetten met gaten voor platverzonken houtschroeven of M4-patentboutjes. Ø 52 x 4 mm clickrozetten, geen schroeven zichtbaar. Levering compleet met houtschroeven 3,5 x 13 mm.

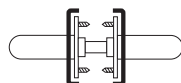

Roestvast staal...**1095.086**  
Messing.....**1095.986**

## Nr. 1095/1082

Wisselgarnituur bestaande uit een deurkruk en een vaste niet draaibare lensvormige deurknop met gladgeslepen afwerking, Ø 50 mm, van massief roestvast staal of messing. Levering per stuk, incl. wisselstift. Geef bij bestelling de deurdikte op.

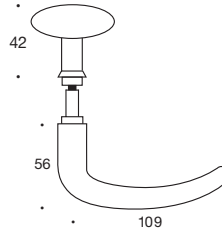

Wisselgarnituur bestaande uit een deurkruk en een vaste knop zonder toebehoren, voor montage op lang- of breedschilden. Kan op schilden vastdraaibaar gemonteerd worden.

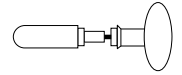

Roestvast staal....**1095.00/1082**  
Messing.....**1095.90/1082**

Wisselgarnituur bestaande uit een deurkruk en een vaste knop met massieve rozetten voorzien van schroefdraadbussen. Levering compleet met patentboutjes M4 x 84 mm, Torx Nr. 15. Schroefgaten aan één zijde zichtbaar. Levering compleet met Randi-Plug®.

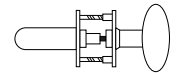

Roestvast staal....**1095.05/1082**  
Messing.....**1095.95/1082**

Wisselgarnituur bestaande uit een deurkruk en een vaste knop met vastdraaibaar gemonteerde massieve rozetten Ø 50 x 2 mm met gaten voor platverzonken houtschroeven. Levering compleet met houtschroeven 3,5 x 13 mm.

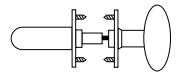

Roestvast staal....**1095.06/1082**  
Messing.....**1095.96/1082**

Wisselgarnituur bestaande uit een deurkruk en een niet draaibare knop op montagerozetten met schroefdraadbussen. Ø 52 x 4 mm clickrozetten, geen schroeven zichtbaar. Levering compleet met patentboutjes M4 x 84 mm, Torx Nr. 15 en met Randi-Plug®.

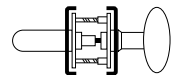

Roestvast staal...**1095.085/1082**  
Messing.....**1095.985/1082**



## Nr. 1096

Deurkruk van gesmeed, massief roestvast staal, ø 19 mm. Levering per paar. Geef bij bestelling de deurdikte op. Standaard levering voor 40 mm deurdikte.

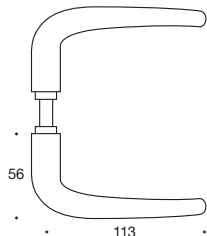

Deurkruk zonder rozetten, voor montage op lang- of breedschilden. Kan op schilden vastdraaibaar gemonteerd worden.

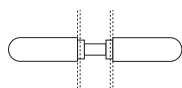

Roestvast staal.....**1096.00**  
Messing.....**1096.90**

Deurkruk met vastdraaibaar gemonteerde massieve rozetten Ø 50 x 2 mm met schroefbussen. Levering compleet met patentboutjes M4 x 84 mm, Torx Nr. 15. Schroeven aan één zijde zichtbaar. Levering compleet met Randi-Plug® system.

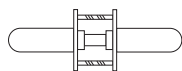

Roestvast staal.....**1096.05**  
Messing.....**1096.95**

Deurkruk met vastdraaibaar gemonteerde massieve rozetten Ø 50 x 2 mm met gaten voor platverzonken houtschroeven. Levering compleet met houtschroeven 3,5 x 13 mm.

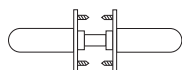

Roestvast staal.....**1096.06**  
Messing.....**1096.96**

Deurkruk met vastdraaibaar gemonteerde massieve montagerozetten en schroefbussen. Ø 52 x 4 mm clickrozetten, geen schroeven zichtbaar. Levering compleet met patentboutjes M4 x 84 mm, Torx Nr. 15 en met Randi-Plug® system.

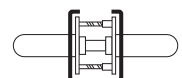

Roestvast staal.....**1096.085**  
Messing.....**1096.985**

Deurkruk met vastdraaibaar gemonteerde montagerozetten met gaten voor platverzonken houtschroeven of M4-patentboutjes. Ø 52 x 4 mm clickrozetten, geen schroeven zichtbaar. Levering compleet met houtschroeven 3,5 x 13 mm.

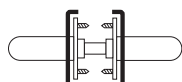

Roestvast staal.....**1096.086**  
Messing.....**1096.986**

## Nr. 1096/1082

Wisselgarnituur bestaande uit een deurkruk en een vaste niet draaibare lensvormige deurknop ø 50 mm, van massief roestvast staal of messing. Levering per stuk, incl. wisselstift. Geef bij bestelling de deurdikte op. Standaard levering voor 38-42 mm deurdikte.

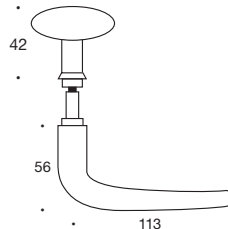

Wisselgarnituur bestaande uit een deurkruk en een vaste knop zonder toebehoren, voor montage op lang- of breedschilden. Kan op schilden vastdraaibaar gemonteerd worden.

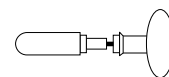

Roestvast staal.....**1096.00/1082**  
Messing.....**1096.90/1082**

Wisselgarnituur bestaande uit een deurkruk en een vaste knop met massieve rozetten voorzien van schroefdraadbussen. Levering compleet met patentboutjes M4 x 84 mm, Torx Nr. 15. Schroefgaten aan één zijde zichtbaar. Levering compleet met Randi-Plug®.

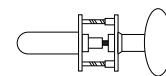

Roestvast staal.....**1096.05/1082**  
Messing.....**1096.95/1082**

Wisselgarnituur bestaande uit een deurkruk en een vaste knop met vastdraaibaar gemonteerde massieve rozetten Ø 50 x 2 mm met gaten voor platverzonken houtschroeven. Levering compleet met houtschroeven 3,5 x 13 mm.

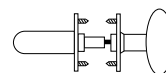

Roestvast staal.....**1096.06/1082**  
Messing.....**1096.96/1082**

Wisselgarnituur bestaande uit een deurkruk en een niet draaibare knop op montagerozetten met schroefdraadbussen. Ø 52 x 4 mm clickrozetten, geen schroeven zichtbaar. Levering compleet met patentboutjes M4 x 84 mm, Torx Nr. 15 en met Randi-Plug®.

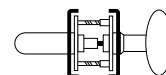

Roestvast staal.....**1096.085/1082**  
Messing.....**1096.985/1082**

### Bestelvoorbeeld: 1096.086.AB-8

Deurdikte (mm)	40	34-58	58-82
Code	E	AB	CD
Krukstift	brandwerend		
Code (mm)	8	8,5	9 10











# Randi-Line®

design: Randi

Nr. 1115



1115.X2.E



1115.X2.U



1115.X3.TG



1115.X36.TG



1115.X4.B



1115.X4.M



1115.X5

Nr. 1116



1116.X2.E



1116.X2.U



1116.X3.TG



1116.X36.TG



1116.X4.M



1116.X4.B



1116.X5



1116.02.ES

Nr. 1145  
1146



1145.X2.E



1145.X2.U



1145.X3.TG



1145.X36.TG



1145.X4.B



1145.X4.M



1145.X5



1146.02.ES

Nr. 1190



1190.X2.E



1190.X4.M



1190.X4.B



1190.X5



1190.02.ES

Nr. 1194



1194.X2.E



1194.X4.M



1194.X4.B



1194.X5

## Novo-Line®

design: Friis & Moltke

Nr. 2100



2100.02.A



2100.02.E



2100.03.TA/TG



2103.03.TG/TA



2100.04M



2100.05

Novo-Line vindt u vanaf blz. 100

## Classic-Line®

design: Benedicte & Poul Erik Find

Nr. p3155



p3155.92.E



p3155.93.TG



p3155.936.TG

Nr. p3156



p3156.94.M

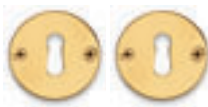

p3156.94.C

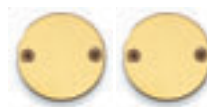

p3156.95



p3156.92.E



p3156.93.TG



p3156.936.TG



p3156.94.M



p3156.94.C



p3156.95

Classic-Line vindt u vanaf blz. 123

## Nr. 1115



1115.X2.E



1115.X2.U



1115.X3.TG



1115.X36.TG



1115.X4.B



1115.X4.M



1115.X5

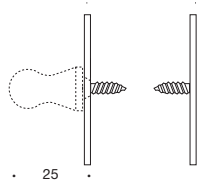

Roestvast staal.....1115.0x  
Messing .....1115.9x

Ø 50 x 2 mm, gaten voor houtschroeven, **centerafstand 38 mm**. Levering per paar. Levering per paar, compleet met houtschroeven van roestvast staal, 3,5 x 13 mm.

Standaard WC-rozetten tot een deurdikte van 50 mm.

Jørgen Schütze staat achter de karakteristieke vorm van deze draaiknop.



design: Jørgen Schütze

## Nr. 1116



1116.X2.E



1116.X2.U



1116.X3.TG



1116.X36.TG



1116.X4.M



1116.X4.B



1116.X5

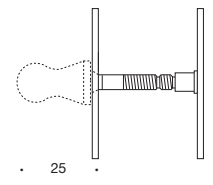

Roestvast staal.....1116.0x  
Messing .....1116.9x

Ø 50 x 2 mm rozet met aangelaste schroefdraadbussen, **centerafstand 38 mm**, zichtbare schroeven aan één zijde. Levering per paar, compleet met patentboutjes M4 x 75 mm, Torx Nr. 15. Standaard WC-rozetten tot een deurdikte van 50 mm.



1116.02.ES

Ø 50 x H mm cilinder afdekrozet voor Euro profielcilinder, massief rozet 50 x 2 mm, **centerafstand 38 mm**. Levering per paar, compleet met patentboutjes M4 x 75 mm, Torx Nr. 15.

H (mm)	10	12	14	16
Code	10	12	14	16

## Nr. 1116 .02.ES

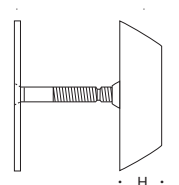

Roestvast staal...1116.02.es

## Nr. 1145



1145.X2.E  
1146.X2.E



1145.X2.U  
1146.X2.U



1145.X3.TG  
1146.X3.TG



1145.X36.TG  
1146.X36.TG



1145.X4.B  
1146.X4.B



1145.X4.M  
1146.X4.M



1145.X5  
1146.X5

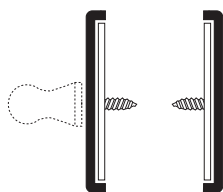

27

Roestvast staal...**1145.0x**  
Messing.....**1145.9x**

## Nr. 1146

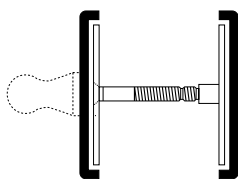

27

Roestvast staal.....**1146.0x**  
Messing.....**1146.9x**

Ø 52 x 4 mm clickrozet met montage-rozetten, gaten voor houtschroeven, **centerafstand 38 mm**. Levering per paar, compleet met schroeven 3,5 x 13 mm. (1146 met Randi patentboutjes M4 x 75 mm.) Standaard WC-rozetten tot een deurdikte van 50 mm.



1146.02.ES

Ø 50 x H mm cilinder afdekrozet voor Euro profielcilinder, clickrozet 52 x 4 mm, **centerafstand 38 mm**. Levering per paar, compleet met patentboutjes M4 x 75 mm, Torx Nr. 15.

H (mm)	10	12	14	16
Code	10	12	14	16

## Nr. 1146 .02.ES

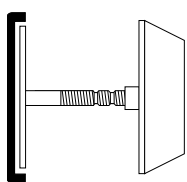

H

Roestvast staal...**1146.02.es**



1190.X2.E



1190.X4.M



1190.X4.B



1190.X5

Rozetten, ovaal, 65 x 30 x 3 mm, **centerafstand 49 mm**. Levering per paar, compleet met schroeven 3,5 x 13 mm.

Losse krukrozetten **1190.x0**



Voorbeeld van deurkruk Nr. 1026.06 in combinatie met rozet 1190.02.ES.



1190.02.ES

50 x 32 x H mm, cilinder afdekrozet voor profielcilinder met rozet 65 x 30 x 3 mm. **Centerafstand 20 mm**. Levering per paar, compleet met patentboutjes M4 x 75 mm, Torx Nr. 15.

H (mm)	8	10	12	14	16
Code	8	10	12	14	16

## Nr. 1190

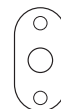

Roestvast staal...**1190.0x**  
Messing.....**1190.9x**

## Nr. 1190 .02.XS

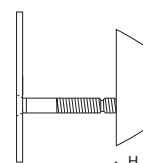

H

Roestvast staal...**1190.02.xs**



1194.X2.E



1194.X4.M



1194.X4.B



1194.X5

no. **1194**

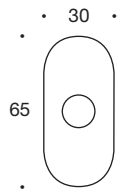

Roestvast staal..1194.0X  
Messing.....1194.9X

Afdekozet van 65 x 30 x 4 mm met montagerozet, gaten voor houten schroeven, **centerafstand van 49 mm**.  
Levering per paar compleet met houtschroeven van 4 x 16 mm en speciale machineschroeven van M5 x 16 mm.

Losse rozet voor deurkruk nr. **1194.X0**

Versie: 01.09.02







# Randi-Line®

design: Architekturbüro C.F. Møller



1262



1263



1263.02.ESX



1212



1213



1213.02.ESX

# Randi-Line®

design: Dall & Lindhardtzen



1274



1275



1275.02.ESX

# Novo-Line®

design: Friis & Moltke



2250



2253



2210



2213

Novo-Line vindt u vanaf blz. 101

design: Friis & Moltke



1235



1236



1236.02.ESX

# Randi-Line®

design: Randi



# Classic-Line®

design: Benedicte & Poul Erik Find



Classic-Line vindt u vanaf blz. 124



## Nr. 1201

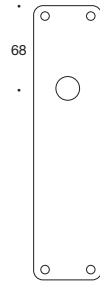

208 x 52 x 2 mm, krukgat boven.  
Gaten voor houtschroeven 3,5 mm  
of M4 patentboutjes. Levering per  
paar, compleet met houtschroeven  
3,5 x 13 mm. Geef bij bestelling de  
code van het type sleutelgat op,  
zie codetabel achterin de catalogus.

Roestvast staal...**1201.0X**  
Messing .....**1201.9X**  
Handicap-garnituur **1202.xx.6**

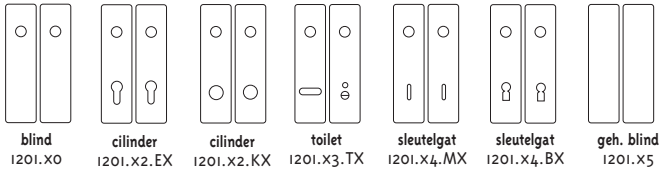

blind 1201.X0    cilinder 1201.X2.EX    cilinder 1201.X2.KX    toilet 1201.X3.TX    sleutelgat 1201.X4.MX    sleutelgat 1201.X4.BX    geh. blind 1201.X5



## Nr. 1202.02.ESX

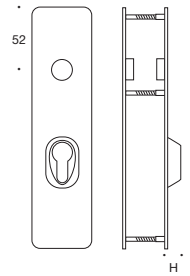

208 x 52 x 2 mm, langschild met  
cilinder afdekrozet voor Euro profiel-  
cilinder gaten voor houtschroeven  
3,5 mm of M4 patentboutjes. Levering  
per paar, compleet met patentboutjes  
M4 x 75 mm Torx Nr. 15. Geef bij be-  
stelling de code van het type sleutelgat  
op, zie codetabel achterin de catalogus.

Roestvast staal  
**1202.02.ESX**

H (mm)	10	12	14	16	18
Code	10	12	14	16	18

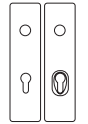

cilinder  
1202.02.ESX



## Nr. 1202

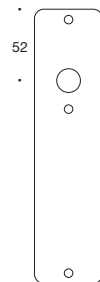

208 x 52 x 2 mm, krukgat boven.  
Gaten voor houtschroeven 3,5 mm  
of M4 patentboutjes. Levering per  
paar, compleet met houtschroeven  
3,5 x 13 mm. Geef bij bestelling  
de code van het type sleutelgat op,  
zie codetabel achterin de catalogus.

Roestvast staal...**1202.0X**  
Messing .....**1202.9X**  
Handicap-garnituur **1202.xx.6**

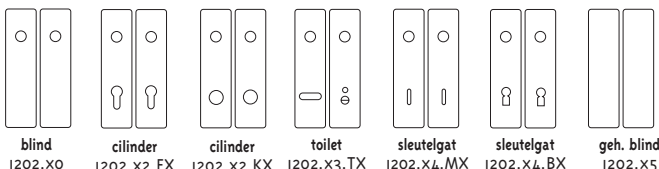

blind 1202.X0    cilinder 1202.X2.EX    cilinder 1202.X2.KX    toilet 1202.X3.TX    sleutelgat 1202.X4.MX    sleutelgat 1202.X4.BX    geh. blind 1202.X5



Voorbeeld van een vaste / niet  
draaibare knop 1082.00 op een  
langschild 1201.02 EG



## Nr. 1212

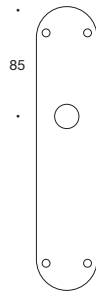

230 x 50 x 2 mm, krukgat boven.  
Gaten voor houtschroeven 3,5 mm  
of M4 patentboutjes. Levering per  
paar, compleet met houtschroeven  
3,5 x 13 mm. Geef bij bestelling de  
code van het type sleutelgat op, zie  
codetabel achterin de catalogus.

Roestvast staal...**1212.0X**  
Messing.....**1212.9X**

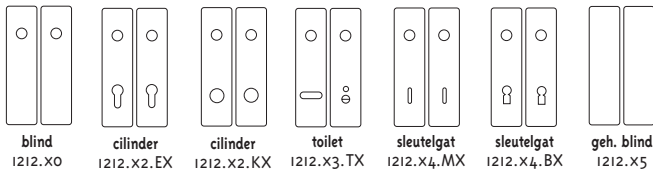

blind 1212.X0  
cilinder 1212.X2.EX  
cilinder 1212.X2.KX  
toilet 1212.X3.TX  
sleutelgat 1212.X4.MX  
sleutelgat 1212.X4.BX  
geh. blind 1212.X5



## Nr. 1213

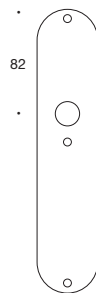

230 x 50 x 2 mm, krukgat boven.  
Gaten voor houtschroeven 3,5 mm  
of M4 patentboutjes. Levering per  
paar, compleet met houtschroeven  
3,5 x 13 mm. Geef bij bestelling de  
code van het type sleutelgat op, zie  
codetabel achterin de catalogus.

Roestvast staal...**1213.0X**  
Messing.....**1213.9X**

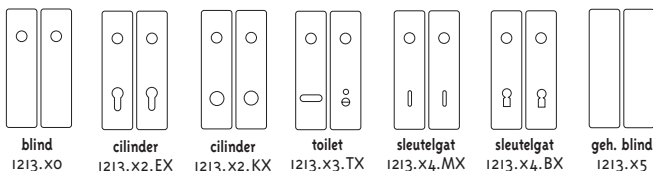

blind 1213.X0  
cilinder 1213.X2.EX  
cilinder 1213.X2.KX  
toilet 1213.X3.TX  
sleutelgat 1213.X4.MX  
sleutelgat 1213.X4.BX  
geh. blind 1213.X5



## Nr. 1213.02.ESX

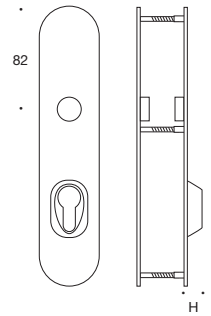

Roestvast staal ...**1213.02.ESX**

230 x 50 x 2 mm, langschild met  
cilinder afdekrozet, krukgat boven.  
Aangelaste schroefdraadbussen, zicht-  
bare schroeven aan één zijde, inclusief  
patentboutjes M4 x 75 mm, Torx Nr. 15.  
Levering per paar. Geef bij bestelling  
de code van het type sleutelgat op,  
zie codetabel achterin de catalogus.

H (mm)	10	12	14	16
Code	10	12	14	16

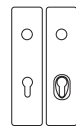

cilinder  
1213.02.ESX



Voorbeeld van een deurkruk 1060.00  
op een langschild 1213.03 TG



## Nr. 1220

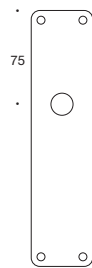

220 x 45 x 2 mm, krukgat boven.  
Gaten voor houtschroeven 3,5 mm of M4 patentboutjes. Levering per paar, compleet met houtschroeven 3,5 x 13 mm. Geef bij bestelling de code van het type sleutelgat op, zie codetabel achterin de catalogus.

Roestvast staal ...**1220.0X**  
Messing .....**1220.9X**  
Handicap-garnituur **1220.xx.6**

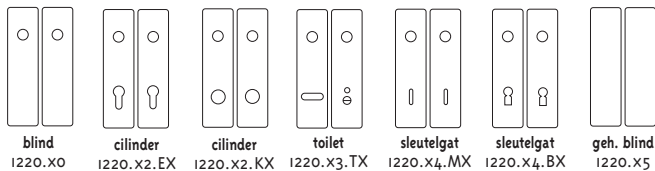

blind 1220.X0    cilinder 1220.X2.EX    cilinder 1220.X2.KX    toilet 1220.X3.TX    sleutelgat 1220.X4.MX    sleutelgat 1220.X4.BX    geh. blind 1220.X5



## Nr. 1221.02.ESX

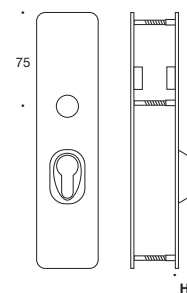

220 x 45 x 2 mm langschild met cilinder afdekrozet voor Euro profiel-cilinder gaten voor houtschroeven 3,5 mm of M4 patentboutjes. Levering per paar, compleet met patentboutjes M4 x 75 mm Torx Nr. 15. Geef bij bestelling de code van het type sleutelgat op, zie codetabel achterin de catalogus.

Roestvast staal...**1221.02.ESX**

H (mm)	10	12	14	16	18
Code	10	12	14	16	18

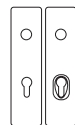

cilinder  
1221.02.ESX



## Nr. 1221

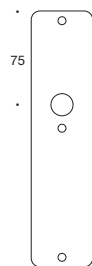

220 x 45 x 2 mm, krukgat boven.  
Gaten voor houtschroeven 3,5 mm of M4 patentboutjes. Levering per paar, compleet met houtschroeven 3,5 x 13 mm. Geef bij bestelling de code van het type sleutelgat op, zie codetabel achteraan in de catalogus.

Roestvast staal ...**1221.0X**  
Messing .....**1221.9X**  
Handicap-garnituur **1221.xx.6**

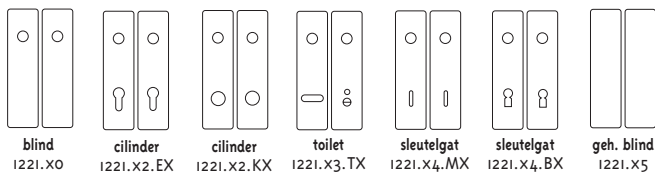

blind 1221.X0    cilinder 1221.X2.EX    cilinder 1221.X2.KX    toilet 1221.X3.TX    sleutelgat 1221.X4.MX    sleutelgat 1221.X4.BX    geh. blind 1221.X5



Voorbeeld van een deurkruk 1050.00 op een langschild 1221.03 TG





# Nr. 1223

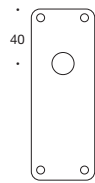

160 x 60 x 2 mm, krukgat boven.  
Gaten voor houtschroeven 3,5 mm of M4 patentboutjes. Levering per paar, compleet met houtschroeven 3,5 x 13 mm. Geef bij bestelling de code van het type sleutelgat op, zie codetabel achterin de catalogus.

Roestvast staal...**1223.0X**  
Messing.....**1223.9X**  
Handicap-garnituur.....**1223.xx6**

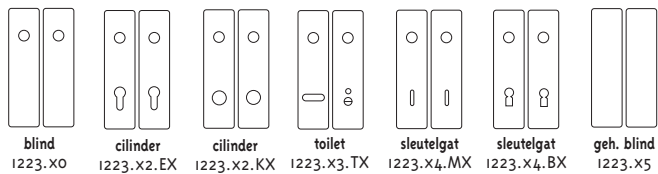

# Nr. 1224.02.ESX

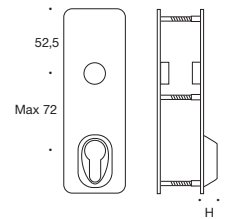

172 x 60 x 2 mm langschild met cilinder afdekrozet voor Euro profiel-cilinder gaten voor houtschroeven 3,5 mm of M4 patentboutjes. Levering per paar, compleet met patentboutjes M4 x 75 mm Torx Nr. 15. Geef bij bestelling de code van het type sleutelgat op, zie codetabel achterin de catalogus.

Roestvast staal...**1224.02.ESX**

H (mm)	10	12	14	16
Code	10	12	14	16

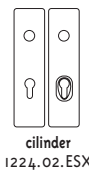

# Nr. 1224

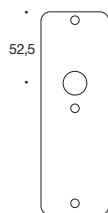

172 x 60 x 2 mm, krukgat boven.  
Gaten voor houtschroeven 3,5 mm of M4 patentboutjes. Levering per paar, compleet met houtschroeven 3,5 x 13 mm. Geef bij bestelling de code van het type sleutelgat op, zie codetabel achter de catalogus.

Roestvast staal...**1224.0X**  
Messing.....**1224.9X**  
Handicap-garnituur.....**1224.x36**

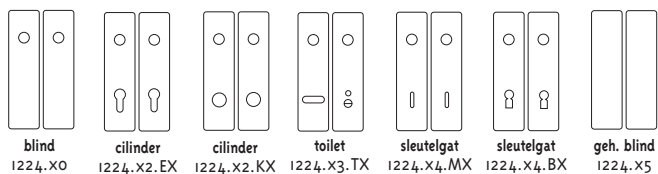



# Nr. 1235

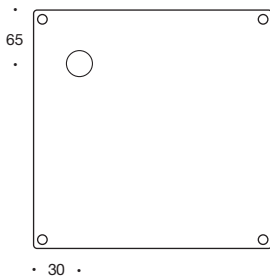

174 x 174 x 2 mm, krukgat boven.  
Gaten voor houtschroeven 3,5 mm of M4 patentboutjes. Levering per paar, compleet met houtschroeven 3,5 x 13 mm. Geef bij bestelling de code van het type sleutelgat op, zie codetabel achterin de catalogus.

Links = L Rechts = R

toe te voegen als negende teken bij badkamer/WC schilden en schilden voor enkelzijdige cilinder.

Roestvast staal..1235.0x  
Messing.....1235.9x

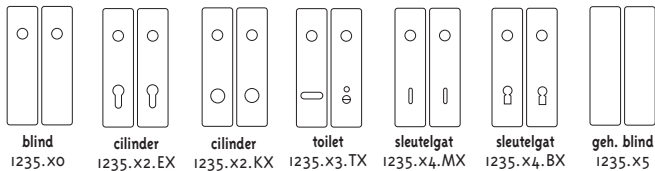

Versie: 15.08.02



# Nr. 1236 .02.ESX

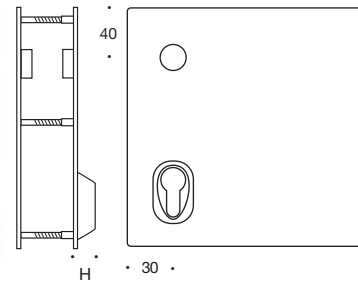

174 x 174 x 2 mm, krukgat boven.  
Breedschilden met cilinder afdekrozet voor Euro profielcilinder, gaten voor houtschroeven 3,5 mm of M4 patentboutjes. Levering per paar, compleet met patentboutjes M4 x 75 mm Torx Nr. 15. Geef bij bestelling de code van het type sleutelgat op, zie codetabel achterin de catalogus.

Roestvast staal ...1236.02.esx

H (mm)	10	12	14	16
Code	10	12	14	16

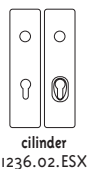

Versie: 15.08.02



# Nr. 1236

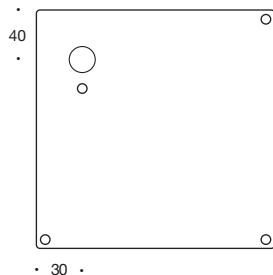

174 x 174 x 2 mm, krukgat boven.  
Gaten voor houtschroeven 3,5 mm of M4 patentboutjes. Levering per paar, compleet met houtschroeven 3,5 x 13 mm. Geef bij bestelling de code van het type sleutelgat op, zie codetabel achterin de catalogus.

Links = L Rechts = R

toe te voegen als negende teken bij badkamer/WC schilden en schilden voor enkelzijdige cilinder.

Roestvast staal..1236.0x  
Messing .....1236.9x

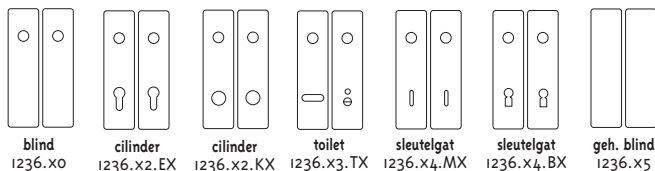

Versie: 15.08.02





# Nr. 1251

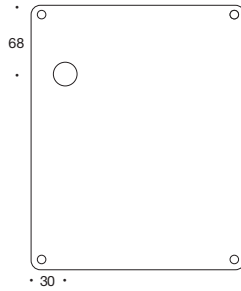

208 x 170 x 2 mm, krukgat boven.  
Gaten voor houtschroeven 3,5 mm of M4 patentboutjes. Levering per paar, compleet met houtschroeven 3,5 x 13 mm. Geef bij bestelling de code van het type sleutelgat op, zie codetabel achterin de catalogus.

Links = L Rechts = R

toe te voegen als negende teken bij badkamer/WC schilden en schilden voor enkelzijdige cilinder.

Roestvast staal....**1251.0X**  
Messing.....**1251.9X**

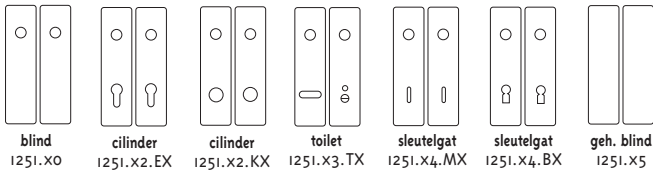

# Nr. 1252 .ESX

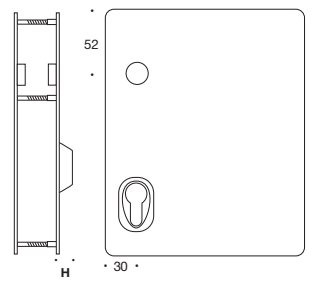

208 x 170 x 2 mm, krukgat boven.  
Breedschilden met cilinder afdekrozet voor Euro profielcilinder gaten voor houtschroeven 3,5 mm of M4 patentboutjes. Levering per paar, compleet met patentboutjes M4 x 75 mm Torx Nr. 15. Geef bij bestelling de code van het type sleutelgat op, zie codetabel achterin de catalogus.

Roestvast staal ....**1252.esx**

H (mm)	10	12	14	16
Code	10	12	14	16

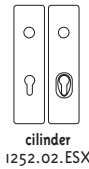

# Nr. 1252

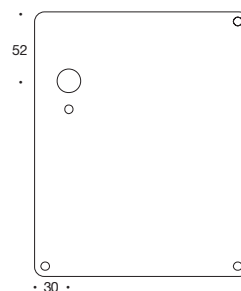

208 x 170 x 2 mm, krukgat boven.  
Gaten voor houtschroeven 3,5 mm of M4 patentboutjes. Levering per paar, compleet met houtschroeven 3,5 x 13 mm. Geef bij bestelling de code van het type sleutelgat op, zie codetabel achterin de catalogus.

Links = L Rechts = R

toe te voegen als negende teken bij badkamer / WC schilden en schilden voor enkelzijdige cilinder

Roestvast staal...**1252.0X**  
Messing.....**1252.9X**

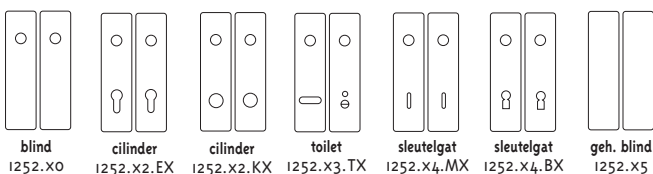

Voorbeeld van deurkruk Nr. 1020  
in combinatie met schild Nr. 1251.03TGR.



## Nr. 1262

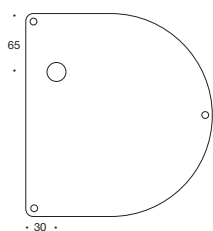

Roestvast staal ...**1262.0x**  
Messing .....**1262.9x**

200 x 190 x 2 mm, krukgat boven.  
Gaten voor houtschroeven 3,5 mm of  
M4 patentboutjes. Levering per paar,  
compleet met houtschroeven van  
roestvast staal, 3,5 x 13 mm.  
Geef bij bestelling de code van het  
type sleutelgat op, zie codetabel  
achterin de catalogus

Links = L Rechts = R

toe te voegen als negende teken bij  
toilet-toebehoren of cil/garnituur

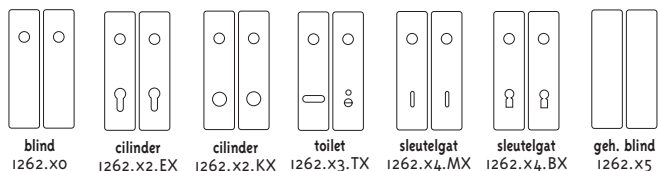

## Nr. 1263.02.ESX

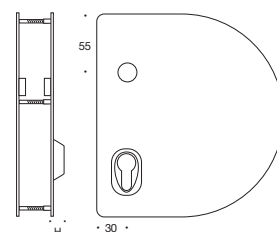

Roestvast staal ..**1263.02.esx**

200 x 190 x 2 mm, breedschild met  
cilinder afdekrozet, krukgat boven.  
Aangelaste schroefdraadbussen,  
zichtbare schroeven aan één zijde,  
inclusief patentboutjes M4 x 75 mm,  
Torx Nr. 15. Levering per paar. Geef  
bij bestelling de code van het type  
sleutelgat op, zie codetabel achterin  
de catalogus.

H (mm)	10	12	14	16
Code	10	12	14	16

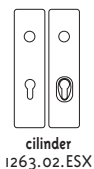

## Nr. 1263

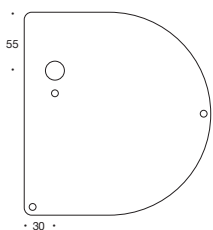

Roestvast staal ...**1263.0x**  
Messing .....**1263.9x**

200 x 190 x 2 mm, krukgat boven.  
Gaten voor houtschroeven 3,5 mm of  
M4 patentboutjes. Levering per paar,  
compleet met houtschroeven van  
roestvast staal, 3,5 x 13 mm.  
Geef bij bestelling de code van het  
type sleutelgat op, zie codetabel  
achterin de catalogus.

Links = L Rechts = R

toe te voegen als negende cijfer bij  
toilet-toebehoren.

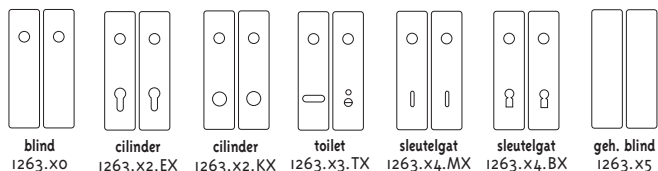

Voorbeeld van een deurkruk 1060.00  
op een breedschild 1263.02 ES10



# Nr. 1274

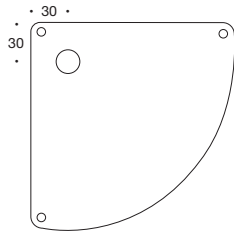

169 x 169 x 2 mm, krukgat boven. Gaten voor houtschroeven 3,5 mm of M4 patentboutjes. Levering per paar, compleet met houtschroeven uit roestvast staal 3,5 x 13 mm. Geef bij bestelling de code van het type sleutelgat op, zie codetabel achterin de catalogus.  
Links = L Rechts = R  
toe te voegen als negende teken bij badkamer- en WC schilden of schilden voor enkelzijdige cilinders.

Roestvast staal...**1274.0X**  
Messing.....**1274.9X**

blind	cilinder	cilinder	toilet	sleutelgat	sleutelgat	geh. blind
1274.X0	1274.X2.EX	1274.X2.KX	1274.X3.TX	1274.X4.MX	1274.X4.BX	1274.X5



# Nr. 1275.02.ESX

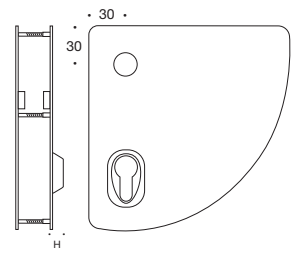

169 x 169 x 2 mm, krukgat boven. Breedschilden met cilinder afdekrozet voor Euro profielcilinder gaten voor houtschroeven 3,5 mm of M4 patentboutjes. Levering per paar, compleet met patentboutjes M4 x 75 mm Torx Nr. 15. Geef bij bestelling de code van het type sleutelgat op, zie codetabel achterin de catalogus.

Roestvast staal.....**1275.02.ESX**

Links = L Rechts = R

H (mm)	10	12	14	16
Code	10	12	14	16

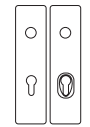

cilinder  
1275.02.ESX



# Nr. 1275

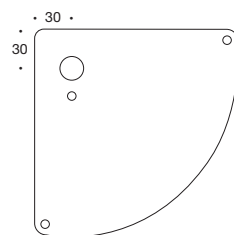

169 x 169 x 2 mm, krukgat boven. Gaten voor houtschroeven 3,5 mm of M4 patentboutjes. Levering per paar, compleet met houtschroeven uit roestvast staal 3,5 x 13 mm. Geef bij bestelling de code van het type sleutelgat op, zie codetabel achterin de catalogus.  
Links = L Rechts = R  
toe te voegen als negende teken bij badkamer- en WC schilden of schilden voor enkelzijdige cilinders.

Roestvast staal...**1275.0X**  
Messing.....**1275.9X**

blind	cilinder	cilinder	toilet	sleutelgat	sleutelgat	geh. blind
1275.X0	1275.X2.EX	1275.X2.KX	1275.X3.TX	1275.X4.MX	1275.X4.BX	1275.X5



Voorbeeld van een deurkruk 1070.00 op een breedschild 1274.02 EG





# Nr. 1285

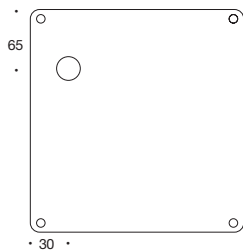

175 x 170 x 2 mm, krukgat boven.  
Gaten voor houtschroeven 3,5 mm of M4 patentboutjes. Levering per paar, compleet met houtschroeven 3,5 x 13 mm. Geef bij bestelling de code van het type sleutelgat op, zie codetabel achterin de catalogus.

Links = L Rechts = R

toe te voegen als negende teken bij badkamer/WC schilden en schilden voor enkelzijdige cilinder.

Roestvast staal...**1285.ox**  
Messing .....**1285.9x**

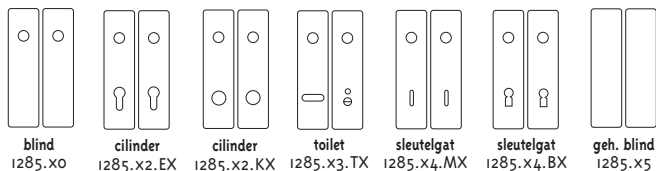

blind 1285.x0  
cilinder 1285.x2.EX  
cilinder 1285.x2.KX  
toilet 1285.x3.TX  
sleutelgat 1285.x4.MX  
sleutelgat 1285.x4.BX  
geh. blind 1285.x5



# Nr. 1286.02.ESX

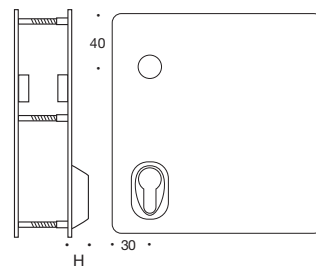

175 x 170 x 2 mm, krukgat boven.  
Breedschilden met cilinder afdekrozet voor Euro profielcilinder, gaten voor houtschroeven 3,5 mm of M4 patentboutjes. Levering per paar, compleet met patentboutjes M4 x 75 mm Torx Nr. 15. Geef bij bestelling de code van het type sleutelgat op, zie codetabel achterin de catalogus.

Roestvast staal...**1286.02.esx**

H (mm)	10	12	14	16
Code	10	12	14	16

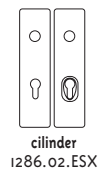

cilinder  
1286.02.ESX



# Nr. 1286

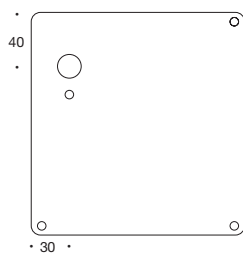

175 x 170 x 2 mm, krukgat boven.  
Gaten voor houtschroeven 3,5 mm of M4 patentboutjes. Levering per paar, compleet met houtschroeven 3,5 x 13 mm. Geef bij bestelling de code van het type sleutelgat op, zie codetabel achterin de catalogus.

Links = L Rechts = R

toe te voegen als negende teken bij toilet-toebehoren.

Roestvast staal...**1286.ox**  
Messing .....**1286.9x**

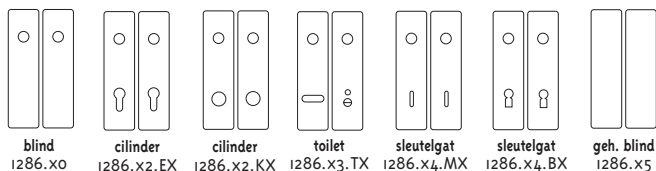

blind 1286.x0  
cilinder 1286.x2.EX  
cilinder 1286.x2.KX  
toilet 1286.x3.TX  
sleutelgat 1286.x4.MX  
sleutelgat 1286.x4.BX  
geh. blind 1286.x5



Voorbeeld van voordeurknop Nr. 1082  
in combinatie met schild Nr. 1286.02.ESG.L



## Nr. 1290

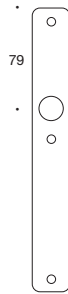

230 x 32 x 2 mm, kruk gat boven.  
Gaten voor hout schroeven 3,5 mm  
of M4 patentboutjes. Levering per  
paar, compleet met hout schroeven  
3,5 x 13 mm. Geef bij bestelling  
de code van het type sleutelgat op,  
zie codetabel achterin de catalogus.

Roestvast staal .....**1290.0X**  
Messing .....**1290.9X**

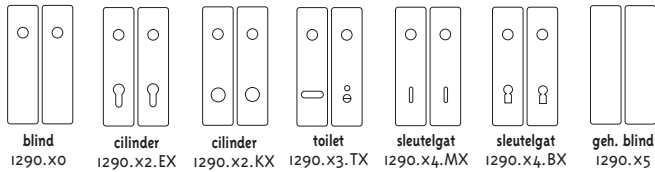

blind 1290.X0  
cilinder 1290.X2.EX  
cilinder 1290.X2.KX  
toilet 1290.X3.TX  
sleutelgat 1290.X4.MX  
sleutelgat 1290.X4.BX  
geh. blind 1290.X5



## Nr. 1299

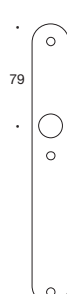

230 x 30 x 2 mm, kruk gat boven.  
Gaten voor hout schroeven 3,5 mm  
of M4 patentboutjes. Levering per  
paar, compleet met hout schroeven  
3,5 x 13 mm. Geef bij bestelling  
de code van het type sleutelgat op,  
zie codetabel achterin de catalogus.

Roestvast staal ..**1299.0X**  
Messing .....**1299.9X**

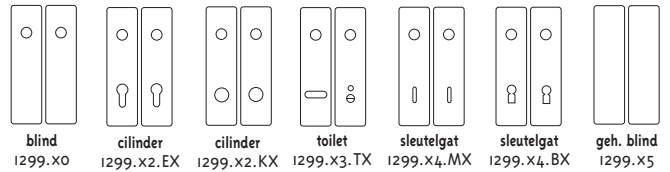

blind 1299.X0  
cilinder 1299.X2.EX  
cilinder 1299.X2.KX  
toilet 1299.X3.TX  
sleutelgat 1299.X4.MX  
sleutelgat 1299.X4.BX  
geh. blind 1299.X5



## Nr. 1290.02.ESX

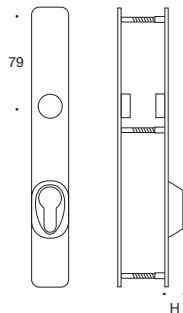

230 x 32 x 2 mm langschild met  
cilinder afdekrozet voor Euro profiel-  
cilinder gaten voor hout schroeven  
3,5 mm of M4 patentboutjes. Levering  
per paar, compleet met patentboutjes  
M4 x 75 mm Torx Nr. 15. Geef bij  
bestelling de code van het type  
sleutelgat op, zie codetabel achterin  
de catalogus.

Roestvast staal....**1290.02.esx**

H (mm)	10	12	14	16
Code	10	12	14	16

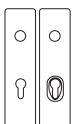

cilinder  
1290.02.ESX



## Nr. 1299.02.ESX

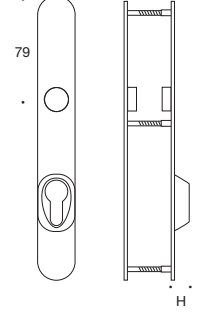

230 x 30 x 2 mm langschild met  
cilinder afdekrozet voor Euro profiel-  
cilinder gaten voor hout schroeven  
3,5 mm of M4 patentboutjes. Levering  
per paar, compleet met patentboutjes  
M4 x 75 mm Torx Nr. 15. Geef bij  
bestelling de code van het type  
sleutelgat op, zie codetabel achterin  
de catalogus.

Roestvast staal**1299.02.ESX**

H (mm)	10	12	14	16
Code	10	12	14	16

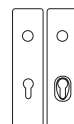

cilinder  
1299.02.ESX











# Randi-Line®

design: Randi

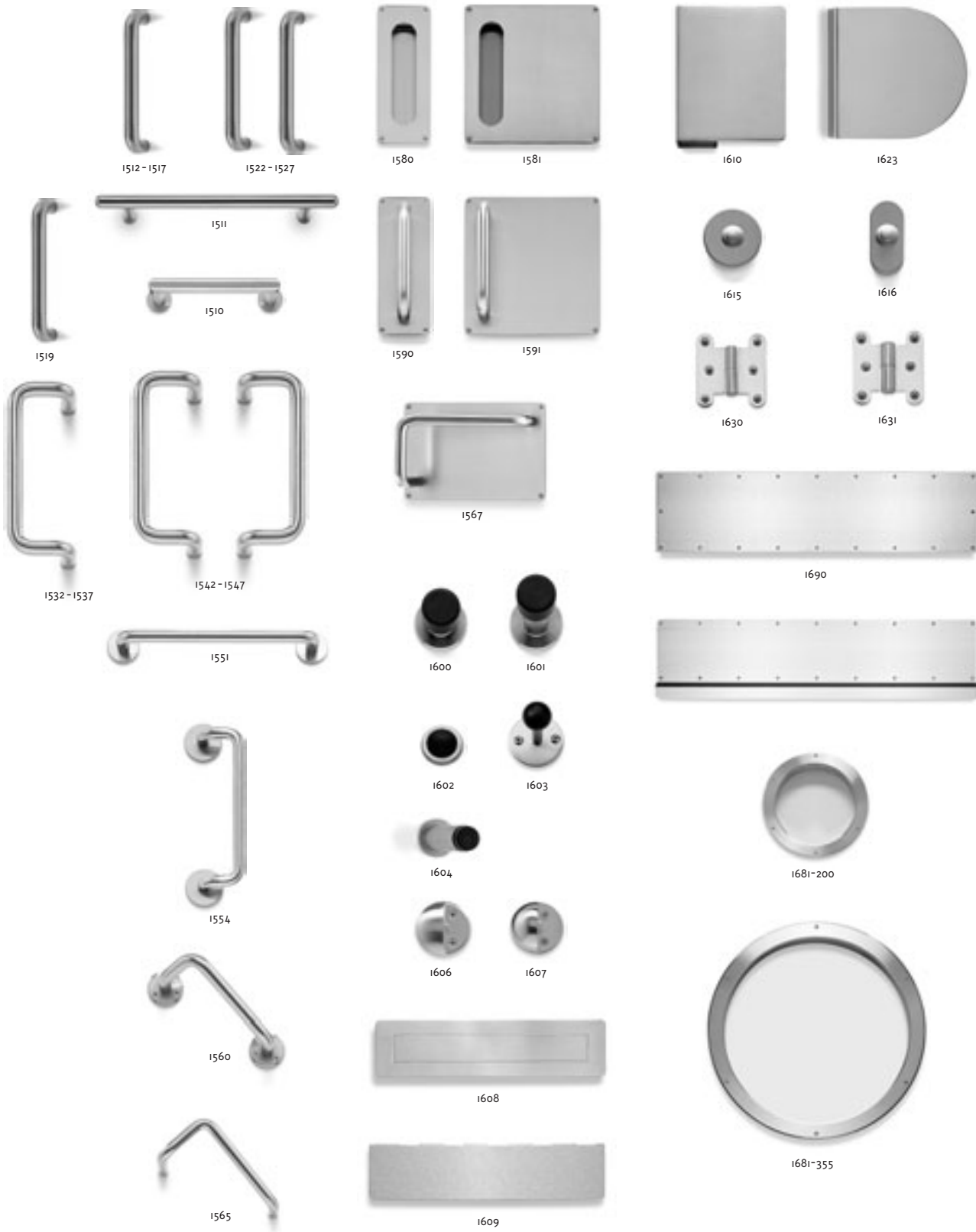

# Randi-Line®

design: Architekturbüro C.F. Møller

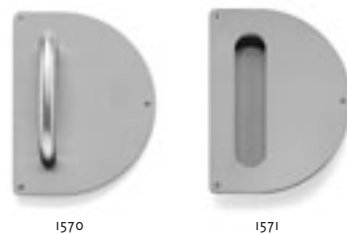

# Randi-Line®

design: Dall & Lindhardttsen



1549



1555



1556



1559

# Novo-Line®

design: Friis & Moltke



2581



2591



2610



2620



2625

Novo-Line vindt u vanaf blz. 101

# Classic-Line®

design: Benedicte & Poul Erik Find



p3615



p3630



p3631



p3632



p3625



p3870



p3801



p3861



p3610



p3860



p3641



p3642



p3862



p3640



p3613



p3623

Classic-Line vindt u vanaf blz. 125



16 mm Ø, U-vorm, massief, haaks model. Levering compleet met schroeven of M8-montagebouten en losse onderlegschijven Ø 28 x 2 mm. Levering per stuk. Geef bij bestelling de code van de montagewijze en de deurdikte op, zie codetabel achterin de catalogus

Nr. **1510**

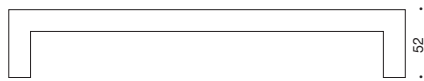

Centerafstand (mm)	125	200	300	650	volgens opgave
Roestvast staal	1510.01	1510.04	1510.02	1510.03	1510.09



16 mm Ø, U-vorm, massief, haaks model. Levering compleet met M8-bouten voor paarsgewijze montage en losse onderlegschijven Ø 28 x 2 mm. Levering per paar. Geef bij bestelling de code van de deurdikte op, zie codetabel achterin de catalogus.

Nr. **1520**

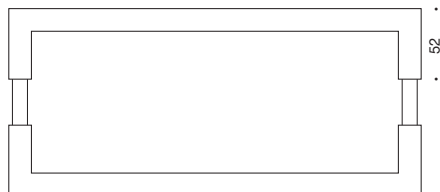

Centerafstand (mm)	125	200	300	650	volgens opgave
Roestvast staal	1520.01	1520.04	1520.02	1520.03	1520.09



Deurgreep T-serie, 16 mm massief, roestvast staal of messing. Levering compleet met schroeven of M8 montagebouten. Geef bij bestelling de code van de deurdikte en bevestiging op, zie codetabel op bladzijde.

Nr. **1511**

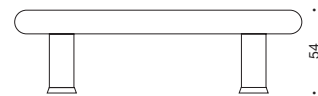

Centerafstand (mm)	125	200	300	650	volgens opgave
Totale lengte (mm)	185	270	390	760	volgens opgave
Roestvast staal	1511.01	1511.04	1511.02	1511.03	1511.09
Messing	1511.91	1511.94	1511.92	1511.93	1511.99



Deurgreep T-serie, 16 mm massief roestvast staal of messing. Levering compleet met M8 montagebouten voor paarsgewijze montage. Geef bij bestelling de code van de deurdikte op, zie codetabel op bladzijde 138.

Nr. **1521**

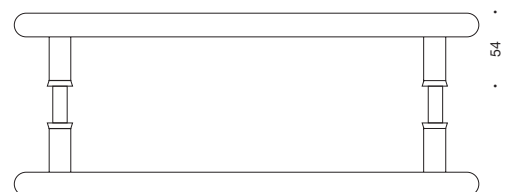

Centerafstand (mm)	125	200	300	650	volgens opgave
Totale lengte (mm)	185	270	390	760	volgens opgave
Roestvast staal	1521.01	1521.04	1521.02	1521.03	1521.09
Messing	1521.91	1521.94	1521.92	1521.93	1521.99



14 mm Ø, U-vorm, massief.  
Levering compleet met schroeven of M8-montagebouten en losse onderlegschijven Ø 28 x 2 mm.  
Levering per stuk. Geef bij bestelling de code van de montagewijze en de deurdikte op, zie codetabel achterin de catalogus.

Nr. **1512**

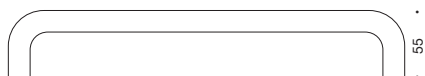

Centerafstand (mm)	125	200	300	650	volgens opgave
Roestvast staal	1512.01	1512.04	1512.02	1512.03	1512.09
Messing	1512.91	1512.94	1512.92	1512.93	1512.99



14 mm Ø, U-vorm, massief.  
Levering compleet met M8-bouten voor paarsgewijze montage en losse onderlegschijven Ø 28 x 2 mm.  
Levering per paar. Geef bij bestelling de code van de deurdikte op, zie codetabel achterin de catalogus.

Nr. **1522**

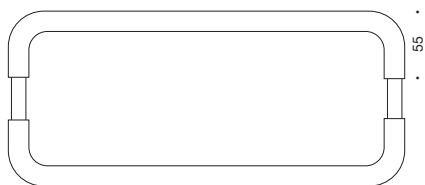

Centerafstand (mm)	125	200	300	650	volgens opgave
Roestvast staal	1522.01	1522.04	1522.02	1522.03	1522.09
Messing	1522.91	1522.94	1522.92	1522.93	1522.99



16 mm Ø, U-vorm, massief.  
Levering compleet met schroeven of M8-montagebouten en losse onderlegschijven Ø 28 x 2 mm.  
Levering per stuk. Geef bij bestelling de code van de montagewijze en de deurdikte op, zie codetabel achterin de catalogus.

Nr. **1513**

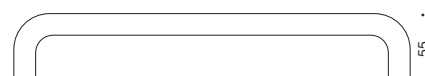

Centerafstand (mm)	125	200	300	650	volgens opgave
Roestvast staal	1513.01	1513.04	1513.02	1513.03	1513.09
Messing	1513.91	1513.94	1513.92	1513.93	1513.99



16 mm Ø, U-vorm, massief.  
Levering compleet met M8-bouten voor paarsgewijze montage en losse onderlegschijven Ø 28 x 2 mm. Levering per paar. Geef bij bestelling de code van de deurdikte op, zie codetabel achterin de catalogus.

Nr. **1523**

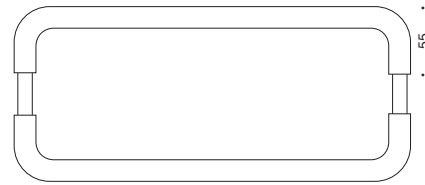

Centerafstand (mm)	125	200	300	650	volgens opgave
Roestvast staal	1523.01	1523.04	1523.02	1523.03	1523.09
Messing	1523.91	1523.94	1523.92	1523.93	1523.99



19 mm Ø, U-vorm, massief.  
Levering compleet met schroeven  
of M8-montagebouten en losse  
onderlegschijven Ø 28 x 2 mm.  
Levering per stuk. Geef bij bestelling  
de code van de montagewijze en  
de deurdikte op, zie codetabel  
achterin de catalogus.

Nr. **1514**

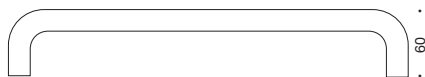

Centerafstand (mm)	125	200	300	650	volgens opgave
Roestvast staal	1514.01	1514.04	1514.02	1514.03	1514.09
Messing	1514.91	1514.94	1514.92	1514.93	1514.99



19 mm Ø, U-vorm, massief.  
Levering compleet met M8-bouten  
voor paarsgewijze montage en losse  
onderlegschijven Ø 28 x 2 mm.  
Levering per paar. Geef bij bestelling  
de code van de deurdikte en  
bevestiging op, zie codetabel  
achterin de catalogus.

Nr. **1524**

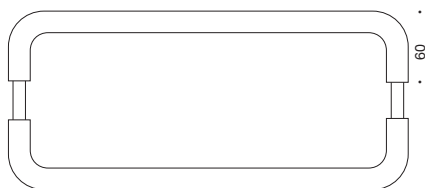

Centerafstand (mm)	125	200	300	400	650	volgens opgave
Roestvast staal	1524.01	1524.04	1524.02	1524.05	1524.03	1524.09
Messing	1524.91	1524.94	1524.92	1524.95	1524.93	1524.99



22 mm Ø, U-vorm, buis.  
Levering compleet met schroeven  
of M8-montagebouten. Levering per  
stuk. Geef bij bestelling de code van  
de montagewijze en de deurdikte op,  
zie codetabel achterin de catalogus.

Nr. **1515**

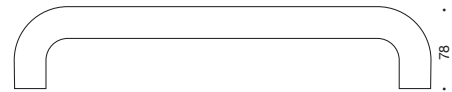

Centerafstand (mm)	200	300	650	volgens opgave
Roestvast staal	1515.04	1515.02	1515.03	1515.09
Messing	1515.94	1515.92	1515.93	1515.99



22 mm Ø, U-vorm, buis.  
Levering compleet met M8-bouten  
voor paarsgewijze montage. Levering  
per paar. Geef bij bestelling de code  
van de deurdikte en bevestiging op,  
zie codetabel achterin de catalogus.

Nr. **1525**

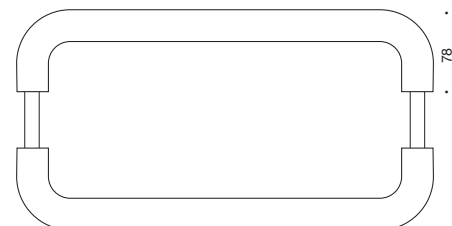

Centerafstand (mm)	200	300	650	volgens opgave
Roestvast staal	1525.04	1525.02	1525.03	1525.09
Messing	1525.94	1525.92	1525.93	1525.99



25 mm Ø, U-vorm, buis.

Levering compleet met schroeven of M10-montagebouten. Geef bij bestelling de code van de montagewijze en de deurdikte en bevestiging op, zie codetabel achterin de catalogus. Levering per stuk.

Nr. **1516**

Deurdikte (mm)	10-42	42-82
Roestvast staal	1516.0X.MC	1516.0X.MD
Messing	1516.9X.MC	1516.9X.MD

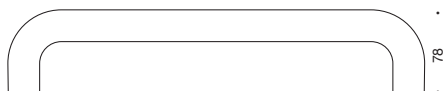

Centerafstand (mm)	300	650	volgens opgave
Roestvast staal	1516.02	1516.03	1516.09
Messing	1516.92	1516.93	1516.99



32 mm Ø, U-vorm, buis.

Levering compleet met schroeven of M12-montagebouten. Geef bij bestelling de code van de montagewijze en de deurdikte en bevestiging op, zie codetabel achterin de catalogus. Levering per stuk.

Nr. **1517**

Deurdikte (mm)	10-42	42-82
Roestvast staal	1517.0X.MC	1517.0X.MD
Messing	1517.9X.MC	1517.9X.MD

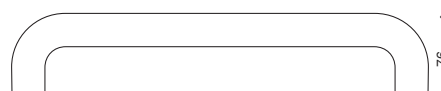

Centerafstand	300	650	volgens opgave
Roestvast staal	1517.02	1517.03	1517.09
Messing	1517.92	1517.93	1517.99



25 mm Ø, U-vorm, buis.

Levering compleet met M10-bouten voor paarsgewijze montage. Levering per paar. Geef bij bestelling de code van de deurdikte en bevestiging op, zie codetabel achterin de catalogus.

Nr. **1526**

Deurdikte (mm)	10-42	42-82
Roestvast staal	1526.0X.SC	1526.0X.SD
Messing	1526.9X.SC	1526.9X.SD

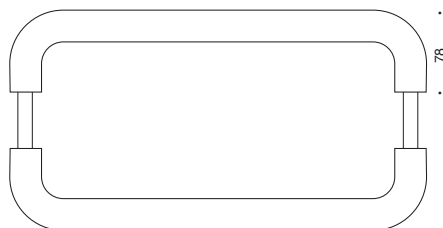

Centerafstand (mm)	300	650	volgens opgave
Roestvast staal	1526.02	1526.03	1526.09
Messing	1526.92	1526.93	1526.99



32 mm Ø, U-vorm, buis.

Levering compleet met M12-bouten voor paarsgewijze montage. Levering per paar. Geef bij bestelling de code van de deurdikte en bevestiging op, zie codetabel achterin de catalogus.

Nr. **1527**

Deurdikte (mm)	10-42	42-82
Roestvast staal	1527.0X.SC	1527.0X.SD
Messing	1527.9X.SC	1527.9X.SD

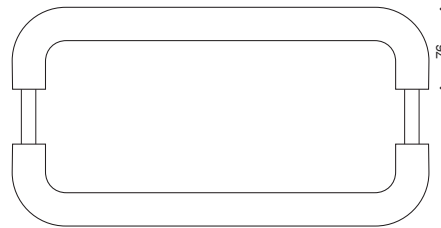

Centerafstand (mm)	300	650	volgens opgave
Roestvast staal	1527.02	1527.03	1527.09
Messing	1527.92	1527.93	1527.99





Nr. **1519**

Ø 16 mm, recht, massief, ontworpen door C.F. Møller, compleet met schroeven of M8-montagebouten en losse onderlegschilden van Ø 28 x 2 mm. Levering per stuk. Geef bij bestelling de code van de deurdikte op (zie de codetabel achter in de catalogus).

Roestvast staal ..1519.00

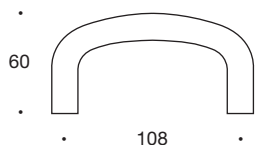

Nr. **1532**

14 mm Ø, afgebogen U-vorm, massief. Levering compleet met schroeven of M8-montagebouten en losse onderlegschilden Ø 28 x 2 mm. Levering per stuk. Geef bij bestelling de code van de montagewijze en de deurdikte op, zie codetabel achterin de catalogus.



Centerafstand (mm)	125	200	300	650	volgens opgave
Roestvast staal	1532.01	1532.04	1532.02	1532.03	1532.09
Messing	1532.91	1532.94	1532.92	1532.93	1532.99



Nr. **1529**

Ø 16 mm, recht, massief, ontworpen door C.F. Møller, compleet met M8-montagebouten en losse onderlegschilden van Ø 28 x 2 mm. Levering per paar. Geef bij bestelling de code van de deurdikte op (zie de codetabel achter in de catalogus).

Roestvast staal .1529.00

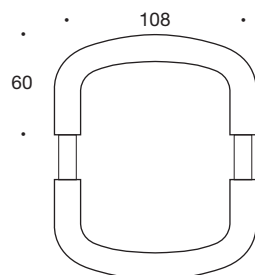

Nr. **1542**

14 mm Ø, afgebogen U-vorm, massief. Levering compleet met M8-bouten voor paarsgewijze montage en losse onderlegschilden Ø 28 x 2 mm. Levering per paar. Geef bij bestelling de code van de deurdikte op, zie codetabel achterin de catalogus.

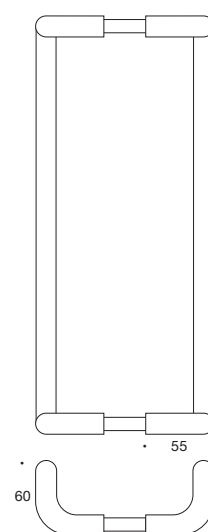

Centerafstand (mm)	125	200	300	650	volgens opgave
Roestvast staal	1542.01	1542.04	1542.02	1542.03	1542.09
Messing	1542.91	1542.94	1542.92	1542.93	1542.99

## Nr. 1533

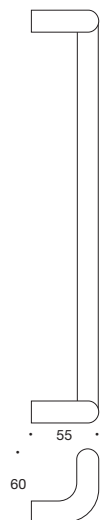

16 mm Ø, afgebogen U-vorm, massief.  
Levering compleet met schroeven of M8-montagebouten en losse onderlegschijven Ø 28 x 2 mm. Levering per stuk. Geef bij bestelling de code van de montagewijze en de deurdikte op, zie codetabel achterin de catalogus.

Centerafstand (mm)	125	200	300	650	volgens opgave
Roestvast staal	1533.01	1533.04	1533.02	1533.03	1533.09
Messing	1533.91	1533.94	1533.92	1533.93	1533.99

## Nr. 1534



19 mm Ø, afgebogen U-vorm, massief.  
Levering compleet met schroeven of M8-montagebouten en losse onderlegschijven Ø 28 x 2 mm. Levering per stuk. Geef bij bestelling de code van de montagewijze en de deurdikte op, zie codetabel achterin de catalogus.

Centerafstand (mm)	125	200	300	650	volgens opgave
Roestvast staal	1534.01	1534.04	1534.02	1534.03	1534.09
Messing	1534.91	1534.94	1534.92	1534.93	1534.99

## Nr. 1543

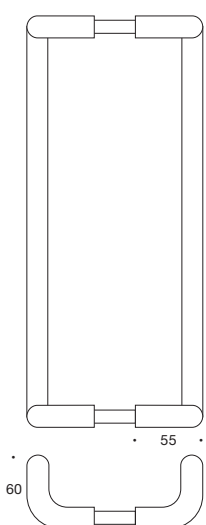

16 mm Ø, afgebogen U-vorm, massief.  
Levering compleet met M8-bouten voor paarsgewijze montage en losse onderlegschijven Ø 28 x 2 mm. Levering per paar. Geef bij bestelling de code van de deurdikte op, zie codetabel achterin de catalogus.

Centerafstand (mm)	125	200	300	650	volgens opgave
Roestvast staal	1543.01	1543.04	1543.02	1543.03	1543.09
Messing	1543.91	1543.94	1543.92	1543.93	1543.99

## Nr. 1544

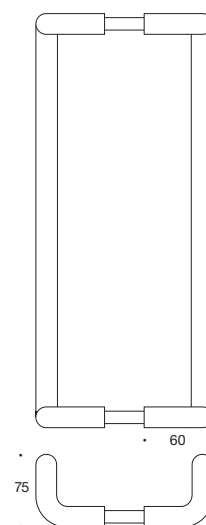

19 mm Ø, afgebogen U-vorm, massief.  
Levering compleet met M8-bouten voor paarsgewijze montage en losse onderlegschijven Ø 28 x 2 mm. Levering per paar. Geef bij bestelling de code van de deurdikte op, zie codetabel achterin de catalogus.

Centerafstand (mm)	125	200	300	650	volgens opgave
Roestvast staal	1544.01	1544.04	1544.02	1544.03	1544.09
Messing	1544.91	1544.94	1544.92	1544.93	1544.99



Nr. 1536

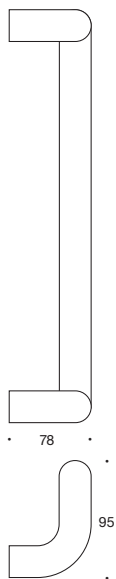

25 mm Ø, afgebogen U-vorm, buis.  
Levering compleet met schroeven of M10-montagebouten. Geef bij bestelling de code van de montagewijze en de deurdikte op, zie codetabel achterin de catalogus. Levering per stuk.

Deurdikte (mm)	10-42	42-82
Roestvast staal	1536.oX.MC	1536.oX.MD
Messing	1536.9X.MC	1536.9X.MD

Centerafstand	300	650	volgens opgave
Roestvast staal	1536.02	1536.03	1536.09
Messing	1536.92	1536.93	1536.99



Nr. 1537

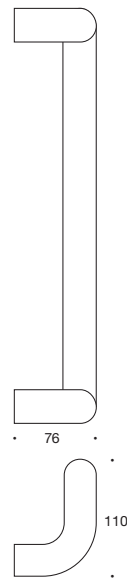

32 mm Ø, afgebogen U-vorm, buis.  
Levering compleet met schroeven of M12-montagebouten. Geef bij bestelling de code van de montagewijze en de deurdikte op, zie codetabel achterin de catalogus. Levering per stuk.

Deurdikte (mm)	10-42	42-82
Roestvast staal	1537.oX.MC	1537.oX.MD
Messing	1537.9X.MC	1537.9X.MD

Centerafstand	300	650	volgens opgave
Roestvast staal	1537.02	1537.03	1537.09
Messing	1537.92	1537.93	1537.99



Nr. 1546

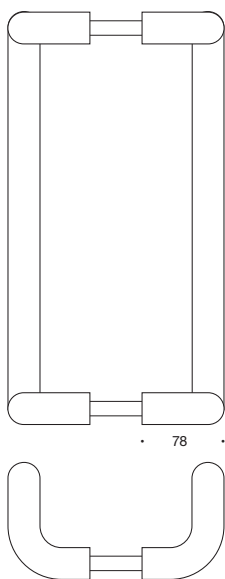

25 mm Ø, afgebogen U-vorm, buis.  
Levering compleet met M10-montagebouten voor paarsgewijze montage. Levering per paar. Geef bij bestelling de code van de deurdikte op, zie codetabel achterin de catalogus.

Deurdikte (mm)	10-42	42-82
Roestvast staal	1546.oX.SC	1546.oX.SD
Messing	1546.9X.SC	1546.9X.SD

Centerafstand	300	650	volgens opgave
Roestvast staal	1546.02	1546.03	1546.09
Messing	1546.92	1546.93	1546.99



Nr. 1547

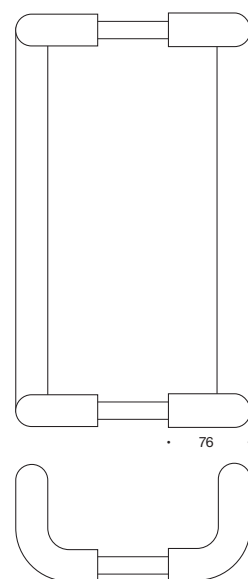

32 mm Ø, afgebogen U-vorm, buis.  
Levering compleet met M12-montagebouten voor paarsgewijze montage. Levering per paar. Geef bij bestelling de code van de deurdikte op, zie codetabel achterin de catalogus.

Deurdikte (mm)	10-42	42-82
Roestvast staal	1547.oX.SC	1547.oX.SD
Messing	1547.9X.SC	1547.9X.SD

Centerafstand	300	650	volgens opgave
Roestvast staal	1547.02	1547.03	1547.09
Messing	1547.92	1547.93	1547.99

Nr. **1539**

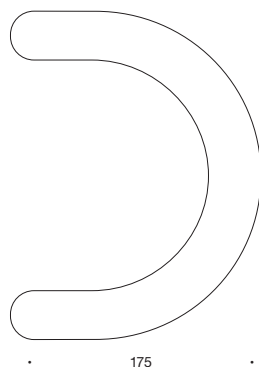

Ø 38 mm, afgebogen cirkelvormige  
buisgreep, 227 mm. Levering per stuk,  
compleet met M12 montagebouten.

Deurdikte (mm)	10-42	43-66
Roestvast staal	1539.00.MC	1539.00.MD

Nr. **1549**

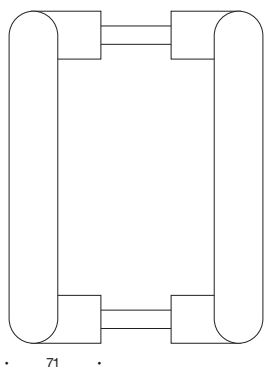

Ø 38 mm, afgebogen cirkelvormige  
buisgreep, centerafstand 227 mm.  
Levering per paar, compleet met M12  
bouten voor paarsgewijze montage.

Deurdikte (mm)	10-42	43-66
Roestvast staal	1549.00.SC	1549.00.SD



16 mm Ø, U-vorm, massief, rozetten  
Ø 45 x 3 mm. Levering per stuk,  
incl. schroeven 3,5 x 16 mm.

Nr. **1550**

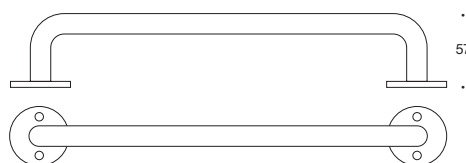

Centerafstand (mm)	200	300	400	volgens opgave
Roestvast staal	1550.01	1550.02	1550.03	1550.09
Messing	1550.91	1550.92	1550.93	1550.99



16 mm Ø, U-vorm, massief, clickrozetten  
Ø 52 x 4 mm, volledig blind te monteren  
d.m.v. schroeven. Levering per stuk,  
incl. schroeven 3,5 x 16 mm.

Nr. **1551**

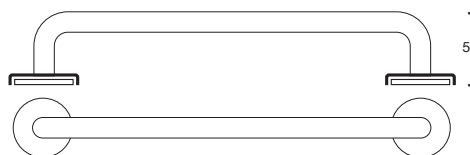

Centerafstand (mm)	200	300	400	volgens opgave
Roestvast staal	1551.01	1551.02	1551.03	1551.09
Messing	1551.91	1551.92	1551.93	1551.99



19 mm Ø, U-vorm, massief, clickrozetten  
 Ø 52 x 4 mm, volledig blind te monteren  
 d.m.v. schroeven. Levering per stuk,  
 incl. schroeven 3,5 x 16 mm.

Nr. **1552**

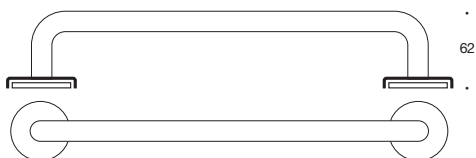

Centerafstand (mm)	200	300	400	volgens opgave
Roestvast staal	1552.01	1552.02	1552.03	1552.09
Messing	1552.91	1552.92	1552.93	1552.99



22 mm Ø, U-vorm, massief, clickrozetten  
 Ø 52 x 4 mm, volledig blind te monteren  
 d.m.v. schroeven. Levering per stuk,  
 incl. schroeven 3,5 x 16 mm.

Nr. **1553**

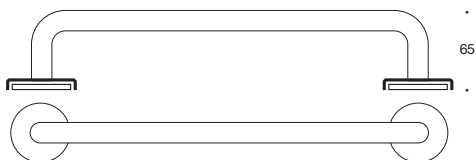

Centerafstand (mm)	200	300	400	volgens opgave
Roestvast staal	1553.01	1553.02	1553.03	1553.09
Messing	1553.91	1553.92	1553.93	1553.99



16 mm Ø, gebogen, massief,  
 clickrozetten Ø 52 x 4 mm voor  
 blinde montage. Levering per stuk,  
 incl. schroeven 3,5 x 16 mm.

Nr. **1554**

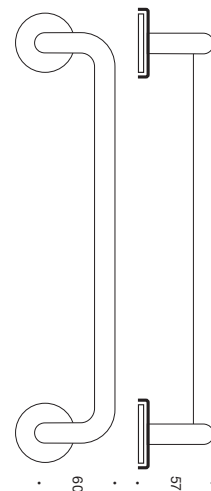

Centerafstand (mm)	200	300	400	volgens opgave
Roestvast staal	1554.01	1554.02	1554.03	1554.09
Messing	1554.91	1554.92	1554.93	1554.99



19 mm Ø, gebogen, massief,  
 clickrozetten Ø 52 x 4 mm voor  
 blinde montage. Levering per stuk,  
 incl. schroeven 3,5 x 16 mm.

Nr. **1558**

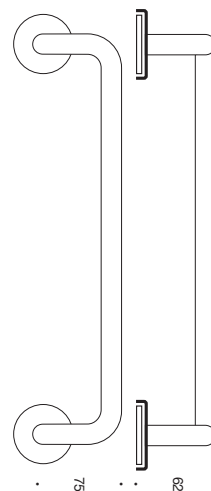

Centerafstand (mm)	200	300	400	volgens opgave
Roestvast staal	1558.01	1558.02	1558.03	1558.09
Messing	1558.91	1558.92	1558.93	1558.99



## Nr. 1555

Ø 22 mm, cirkelvormige buisgreep op rozetten Ø 55 x 3 mm. Gaten voor houtschroeven 3,5 mm. Levering per stuk, compleet met houtschroeven van roestvast staal 4 x 40 mm.

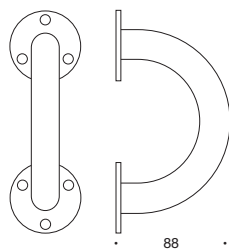

Centerafstand 120 mm  
Roestvast staal...**1555.00**

## Nr. 1560



16 mm Ø, ellebooggreep, massief, rozetten Ø 45 x 3 mm. Levering per stuk, incl. houtschroeven 3,5 x 16 mm.

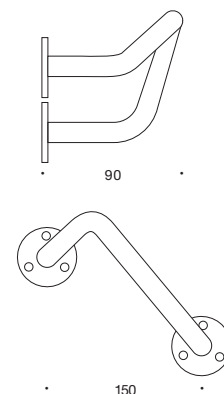

Centerafstand 150 mm  
Roestvast staal...**1560.00**.L/R  
Links = L Rechts = R

Afbeelding toont een rechtswijzende ellebooggreep.

## Nr. 1556



Ø 38 mm, cirkelvormige buisgreep op rozetten Ø 80 x 4 mm. Gaten voor houtschroeven 4,0 mm. Levering per stuk, compleet met houtschroeven van roestvast staal 4 x 40 mm.

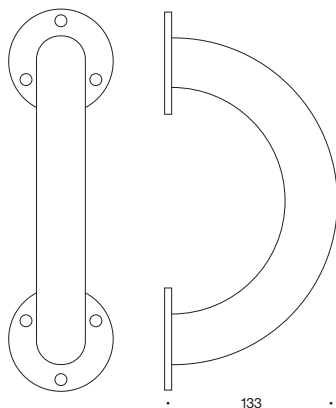

Centerafstand 227 mm  
Roestvast staal...**1556.00**

## Nr. 1565



16 mm Ø, ellebooggreep, massief, compleet met bouten en losse onderlegschilden Ø 28 x 2 mm. Levering per paar. Geef bij bestelling de code van de deurdikte en bevestiging op, zie codetabel achteraan in de catalogus.

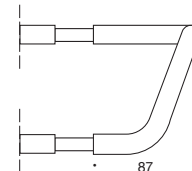

Centerafstand 158 mm  
Roestvast staal.....**1565.00**

## Nr. 1559



Ø 38 mm, afgebogen cirkelvormige buisgreep gebogen, op rozetten Ø 80 x 4 mm. Gaten voor houtschroeven 4,0 mm. Levering per stuk, compleet met houtschroeven van roestvast staal 4 x 40 mm.

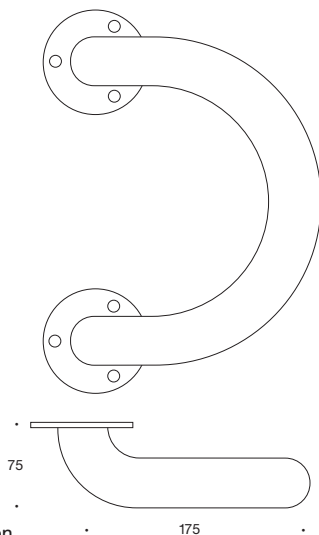

Centerafstand 227 mm  
Roestvast staal...**1559.00**



16 mm Ø, ellebooggreep, massief met schild 200 x 140 x 2 mm, met gaatjes voor verzonken houtschroeven of Randi M4 patentboutjes. Levering per paar, compleet met bouten voor paarsgewijze montage en houtschroeven 3,5 x 16 mm. Geef bij bestelling de code van de deurdikte en bevestiging op, zie codetabel achterin de catalogus.

## Nr. 1567

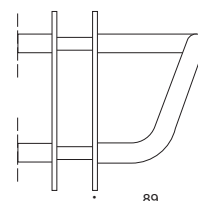

Centerafstand 158 mm  
Roestvast staal.....**1567.00**





Nr. **1570**

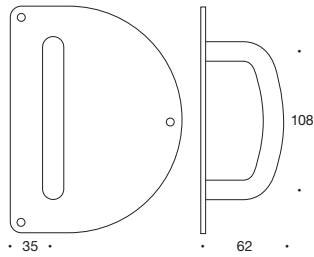

180 x 137 x 2 mm schuifdeurgreep, Ø 16 mm. Gaten voor houtschroeven 3,5 mm of M4 patentboutjes. Levering per stuk, compleet met houtschroeven van roestvast staal, 3,5 x 16 mm.

Roestvast staal...**1570.00**



Nr. **1580**

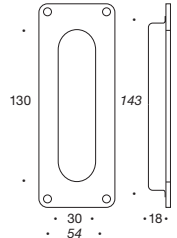

175 x 65 x 2 mm schuifdeurkom, gaten voor houtschroeven 3,5 mm of M4-patentboutjes. Levering per stuk, incl. houtschroeven 3,5 x 13 mm.

Roestvast staal...**1580.00**



Nr. **1571**

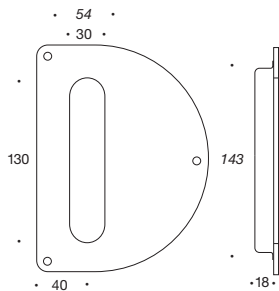

180 x 137 x 2 mm schuifdeurkom. Gaten voor houtschroeven 3,5 mm of M4 patentboutjes. Levering per stuk, compleet met houtschroeven van roestvast staal, 3,5 x 16 mm.

Roestvast staal...**1571.00**



Nr. **1581**

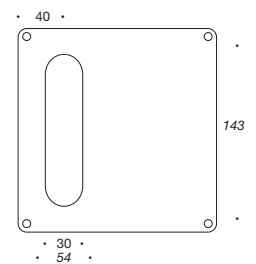

175 x 170 x 2 mm schuifdeurkom, gaten voor houtschroeven 3,5 mm of M4-patentboutjes. Levering per stuk, incl. houtschroeven 3,5 x 13 mm.

Roestvast staal...**1581.00**



## Nr. 1590

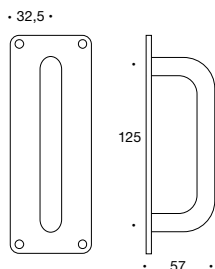

175 x 65 x 2 mm schuifdeurgreep  
16 mm Ø. Gaten voor houtschroeven  
3,5 mm of M4-patentboutjes. Levering  
per stuk, incl. houtschroeven 3,5 x 13 mm.

Roestvast staal ...**1590.00**  
Messing .....**1590.90**



## Nr. 1591

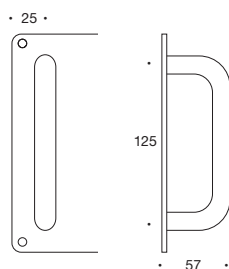

175 x 170 x 2 mm schuifdeurgreep  
16 mm Ø. Gaten voor houtschroeven  
3,5 mm of M4-patentboutjes. Levering  
per stuk, incl. houtschroeven 3,5 x 13 mm.

Roestvast staal ....**1591.00**  
Messing .....**1591.90**



## Nr. 1600



Deurbuffer Ø 25 mm, hoogte 45 mm,  
met zwarte rubberen dop, rozet  
Ø 50 x 4 mm. Gat Ø 6 mm voor  
schroef. Levering per stuk, incl.  
schroef 3,5 x 13 mm.

Roestvast staal...**1600.00**  
Messing .....**1600.90**



## Nr. 1601

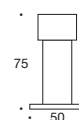

Deurbuffer Ø 25 mm, hoogte 75 mm,  
met zwarte rubberen dop, rozet  
Ø 50 x 4 mm. Gat Ø 6 mm voor  
schroef. Levering per stuk, incl.

Roestvast staal....**1601.00**  
Messing .....**1601.90**



## nr. 1602



Deurbuffer van Ø 25 mm, met zwarte  
rubberen dop en gat voor houtschroef.  
Levering per stuk compleet met  
schroef.

Mat vernikkeld ..**1602.00**



## Nr. 1603

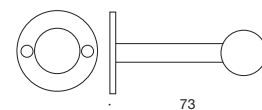

Deurbuffer Ø 8 mm, hoogte 73 mm,  
met zwarte rubberen dop, rozet  
Ø 40 x 3 mm. Gat Ø 5 mm voor  
schroef. Levering per stuk, incl.  
schroef 3,5 x 13 mm.

Roestvast staal...**1603.00**  
Messing .....**1603.90**



## Nr. 1604

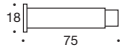

Deurbuffer Ø 18 mm, hoogte 75 mm, met zwarte rubberen dop, rozet Ø 28 x 3 mm. Gat Ø 5 mm voor schroef. Levering per stuk, incl. schroef 3,5 x 13 mm.

Roestvast staal...**1604.00**  
Messing.....**1604.90**

## Nr. 1605

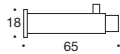

Deurbuffer en jashaak tegelijk Ø 18 mm, hoogte 75 mm, met zwarte rubberen dop, rozet Ø 28 x 3 mm. Gat Ø 5 mm voor schroef. Levering per stuk, incl. schroef 3,5 x 13 mm.

Roestvast staal...**1605.00**  
Messing.....**1605.90**

## Nr. 1606

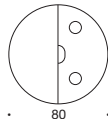

Deurbuffer Ø 80 mm, hoogte 15 mm, met grijze rubberen dop. Gaten voor houtschroeven 4,8 mm. Levering per stuk, incl. houtschroeven.

Roestvast staal...**1606.00**  
Messing.....**1606.90**

## Nr. 1607

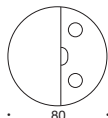

Deurbuffer Ø 80 mm, hoogte 30 mm, met grijze rubberen dop. Gaten voor houtschroeven 5,5 mm. Levering per stuk, incl. houtschroeven.

Roestvast staal...**1607.00**  
Messing.....**1607.90**



## Nr. 1608

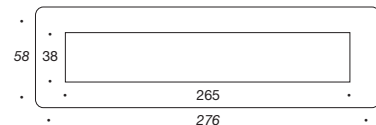

Briefplaat, 315 x 80 x 2 mm, met M5 schroefbussen voor blinde montage. Inworp 265 x 38 mm. Levering per stuk, compleet met patentschroeven M4 x 75 mm, Torx Nr. 15. Zie montage-hoofdstuk voor optimale montage.

Roestvast staal...**1608.00**  
Messing .....**1608.90**



## Nr. 1609

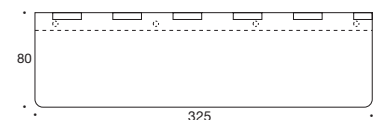

Tochtklep met veer, 325 x 80 mm. Levering per stuk, compleet met schroeven. Zie montage-hoofdstuk voor optimale montage.

Roestvast staal...**1609.00**  
Messing.....**1609.90**



# Nr. 1610

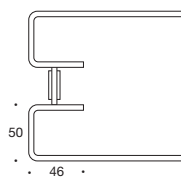

Deurduwer 150 x 120 x 3 mm.  
Levering per paar, compleet met  
bouten voor paarsgewijze montage.  
Geef bij bestelling de deurdikte op.

Roestvast staal...**1610.00**



# Nr. 1611

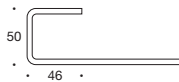

Deurduwer 150 x 120 x 3 mm.  
Levering per stuk, compleet met  
montagebouten M6. Geef bij  
bestelling de deurdikte op.

Roestvast staal ....**1611.00**



# Nr. 1623

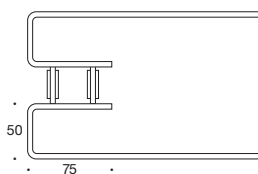

Deurduwer 200 x 200 x 3 mm.  
Levering per paar, compleet met  
M6-bouten voor paarsgewijze montage.  
Geef bij bestelling de deurdikte op.

Roestvast staal...**1623.00**



# Nr. 1624



Deurduwer 200 x 200 x 3 mm.  
Levering per stuk, compleet met  
montagebouten M6. Geef bij  
bestelling de deurdikte op.

Roestvast staal ..**1624.00**



# Nr. 1615



Beldrukker, rozet Ø 52 x 4 mm, geen  
schroeven zichtbaar, montagerozet  
met gaten voor houtschroeven.  
Levering per stuk, incl. houtschroeven  
3,5 x 13 mm.

Roestvast staal...**1615.086**  
Messing.....**1615.986**



# Nr. 1616

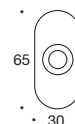

Beldrukker, ovaal rozet 65 x 30 x 8 mm,  
geen schroeven zichtbaar, montage-  
rozet met gaten voor houtschroeven.  
Levering per stuk, incl. houtschroeven  
3,5 x 13 mm.

Roestvast staal...**1616.086**  
Messing .....**1616.986**



Nr. **1630**

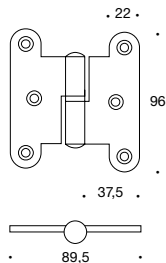

Paumelle 96 x 89,5 x 3 mm, geslepen roestvast staal. Knoop Ø 14 x 65 mm, Ø 8 mm stift van roestvast staal. Met gaten voor houtschroeven 5 mm. Levering per stuk, excl. schroeven. Afbeelding toont een din Linkse paumelle.

Roestvast staal...**1630.00** L/R  
Links = L Rechts = R



Nr. **1631**

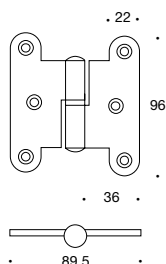

Paumelle 96 x 89,5 x 3 mm, geslepen roestvast staal. Knoop Ø 17,5 x 65 mm, Ø 9,5 mm stift van roestvast staal. Met gaten voor houtschroeven 6 mm. Levering per stuk, excl. schroeven. Afbeelding toont een din Linkse paumelle.

Roestvast staal...**1631.00** L/R  
Links = L Rechts = R



Nr. **1635**



Duwplaat voor pendeldeur 350 x 80 x 2 mm. Levering per stuk incl. houtschroeven 3,5 x 13 mm.

Roestvast staal.....**1635.01**  
Messing .....**1635.91**



Nr. **1681**<sub>-200</sub>

Deurring van roestvast staal. Gaatjes voor verzonken houtschroeven of M4 patentboutjes. Levering per set, incl. houtschroeven 3,5 x 16 mm, excl. glas. Gelieve bij bestelling de deur- en glasdikte op te geven. Andere afmetingen zijn op bestelling leverbaar. Zie montagehoofdstuk voor optimale montage.

Diameter uitsparing in deur Ø (mm)	<b>200</b>
Inwendige diameter Ø (mm)	<b>195</b>
Glassponning Ø (mm)	<b>210</b>



Roestvast staal...**1681.00-200**

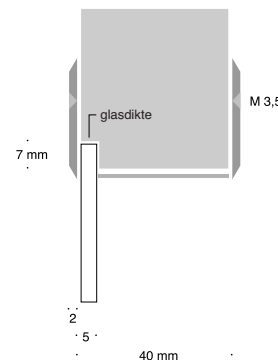

Nr. **1681**<sub>-355</sub>

Deurring van roestvast staal. Gaatjes voor verzonken houtschroeven of M4 patentboutjes. Levering per set, incl. houtschroeven 3,5 x 16 mm, excl. glas. Gelieve bij bestelling de deur- en glasdikte op te geven. Andere afmetingen zijn op bestelling leverbaar. Zie montagehoofdstuk voor optimale montage.

Diameter uitsparing in deur Ø (mm)	<b>355</b>
Inwendige diameter Ø (mm)	<b>350</b>
Glassponning Ø (mm)	<b>365</b>

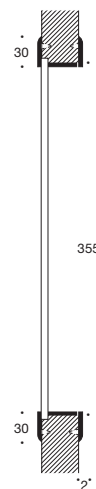

Roestvast staal...**1681.00-355**



## Nr. 1690

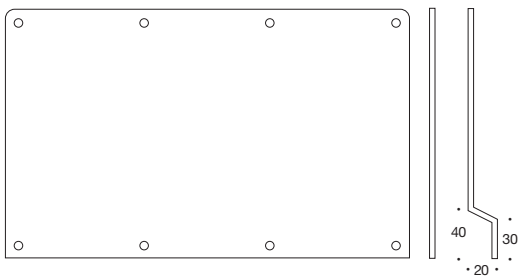

Schopplaat, 1,25 mm geslepen plaat met afgeronde tophoeken (R 7 mm).  
Gaten voor houtschroeven 3,5 mm.  
Levering per stuk, excl. schroeven. Bij bestelling breedte en hoogte opgeven.

Roestvast staal...**1690.00**  
Messing.....**1690.90**

Type vlak met verzet volgens opgave  
Code A B C

Bij bestelling de breedte, hoogte en eventueel "verzet" opgeven.



## Nr. 1695

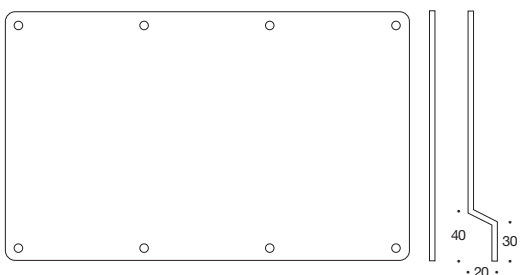

Schopplaat, 1,25 mm geslepen plaat met vier afgeronde hoeken (R 11 mm).  
Hoogte: 168 mm. Gaten voor houtschroeven 3,5 mm. Levering per stuk, excl. schroeven.

Roestvast staal...**1695.00**  
Messing.....**1695.90**

Type vlak met verzet volgens opgave  
Code A B C

Bij bestelling de breedte, hoogte en eventueel "verzet" opgeven.









# Randi-Line®

*design: Randi*



1700



1705



1715



1743



1755



1765



1790



1701



1710



1717



1745



1758



1773



1792



1702



1711



1734



1751



1762



1775



1795



1703



1712



1735



1752



1763



1778



1704



1713



1742



1754



1764



1788

# Randi-Line®

design: Jørgen Schütze



1706



1708



1736



1738

# Randi-Line®

design: Architekturbüro C.F. Møller



1720



1722



1726



1728



1725

# Classic-Line®

design: Benedicte & Poul Erik Find



p3711



p3721



p3712



p3722



p3714



p3724



p3715



p3725



p3716



p3726



p3717



p3727

Classic-Line vindt u vanaf blz. 130



14 mm Ø, U-vorm, massief, rozet  
22 x 65 x 3 mm, met gaten voor M5  
metaalschroeven of houtschroeven  
5 mm. Centerafstand 43 mm,  
standaard stiftlengte 40 mm.  
Levering per stuk, incl. schroeven M5.

Nr. **1700**

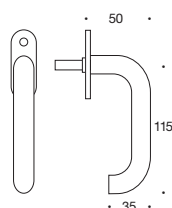

**Raam- en espagnoletkrukjes**

Type stift (mm)	Roestvast staal	Messing
7 x 7 x 35	1700.01-35	1700.91-35
7 x 7 x 43	1700.01-43	1700.91-43
8 x 8 x 35	1700.00-35	1700.90-35
8 x 8 x 43	1700.00-43	1700.90-43



14 mm Ø, U-vorm, massief, rozet  
30 x 65 x 3 mm, met gaten voor M5  
metaalschroeven of houtschroeven  
5 mm. Centerafstand 43 mm,  
standaard stiftlengte 40 mm.  
Levering per stuk, incl. schroeven M5.

Nr. **1702**

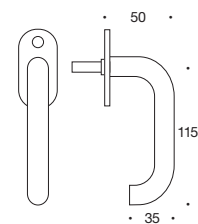

**Raam- en espagnoletkrukjes**

Type stift (mm)	Roestvast staal	Messing
7 x 7 x 35	1702.01-35	1702.91-35
7 x 7 x 43	1702.01-43	1702.91-43
8 x 8 x 35	1702.00-35	1702.90-35
8 x 8 x 43	1702.00-43	1702.90-43



14 mm Ø, L-vorm, massief, rozet  
22 x 65 x 3 mm, met gaten voor M5  
metaalschroeven of houtschroeven  
5 mm. Centerafstand 43 mm,  
standaard stiftlengte 40 mm.  
Levering per stuk, incl. schroeven M5.

Nr. **1701**

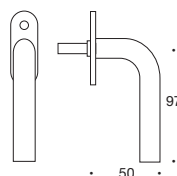

**Raam- en espagnoletkrukjes**

Type stift (mm)	Roestvast staal	Messing
7 x 7 x 35	1701.01-35	1701.91-35
7 x 7 x 43	1701.01-43	1701.91-43
8 x 8 x 35	1701.00-35	1701.90-35
8 x 8 x 43	1701.00-43	1701.90-43



14 mm Ø, L-vorm, massief, rozet  
30 x 65 x 3 mm, met gaten voor M5  
metaalschroeven of houtschroeven  
5 mm. Centerafstand 43 mm,  
standaard stiftlengte 40 mm.  
Levering per stuk, incl. schroeven M5.

Nr. **1703**

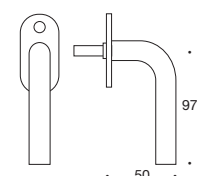

**Raam- en espagnoletkrukjes**

Type stift (mm)	Roestvast staal	Messing
7 x 7 x 35	1703.01-35	1703.91-35
7 x 7 x 43	1703.01-43	1703.91-43
8 x 8 x 35	1703.00-35	1703.90-35
8 x 8 x 43	1703.00-43	1703.90-43



Raamkruk Ø 14 mm, L-vorm in verstek, massief, rozet 22 x 65 x 3 mm, met gaten voor M5 metaalschroeven of houtschroeven 5 mm. Centerafstand 43 mm, standaard stiftlengte 40 mm. Levering per stuk, incl. schroeven M5.

Nr. **1704**

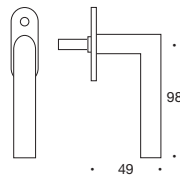

**Raam- en espagnoletkrukjes**

Type stift (mm)	Roestvast staal
7 x 7 x 35	1704.01-35
7 x 7 x 43	1704.01-43
8 x 8 x 35	1704.00-35
8 x 8 x 43	1704.00-43



14 mm Ø, afgebogen, massief, rozet 22 x 65 x 3 mm, met gaten voor M5 metaalschroeven of houtschroeven 5 mm. Centerafstand 43 mm, standaard stiftlengte 40 mm. Levering per stuk, incl. schroeven M5. De draairichting van de kruk op de afbeelding is naar rechts.

Nr. **1706**

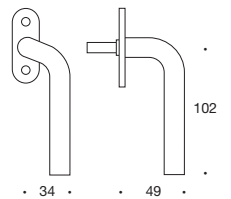

**Raam- en espagnoletkrukjes**

Type stift (mm)	Roestvast staal	Messing
7 x 7 x 35	1706.01 L/R-35	1706.91 L/R-35
7 x 7 x 43	1706.01 L/R-43	1706.91 L/R-43
8 x 8 x 35	1706.00 L/R-35	1706.90 L/R-35
8 x 8 x 43	1706.00 L/R-43	1706.90 L/R-43

Links = L Rechts = R



Raamkruk Ø 14 mm, L-vorm in verstek, massief, rozet 30 x 65 x 3 mm, met gaten voor M5 metaalschroeven of houtschroeven 5 mm. Centerafstand 43 mm, standaard stiftlengte 40 mm. Levering per stuk, incl. schroeven M5.

Nr. **1705**

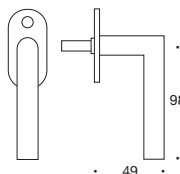

**Raam- en espagnoletkrukjes**

Type stift (mm)	Roestvast staal
7 x 7 x 35	1705.01-35
7 x 7 x 43	1705.01-43
8 x 8 x 35	1705.00-35
8 x 8 x 43	1705.00-43



14 mm Ø, afgebogen, massief, rozet 30 x 65 x 3 mm, met gaten voor M5 metaalschroeven of houtschroeven 5 mm. Centerafstand 43 mm, standaard stiftlengte 40 mm. Levering per stuk, incl. schroeven M5. De draairichting van de kruk op de afbeelding is naar rechts.

Nr. **1708**

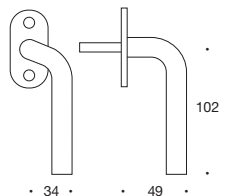

**Raam- en espagnoletkrukjes**

Type stift (mm)	Roestvast staal	Messing
7 x 7 x 35	1708.01 L/R-35	1708.91 L/R-35
7 x 7 x 43	1708.01 L/R-43	1708.91 L/R-43
8 x 8 x 35	1708.00 L/R-35	1708.90 L/R-35
8 x 8 x 43	1708.00 L/R-43	1708.90 L/R-43

Links = L Rechts = R



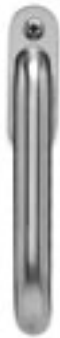

16 mm Ø, U-vorm, massief, rozet  
22 x 65 x 3 mm, met gaten voor M5  
metaalschroeven of houtschroeven  
5 mm. Centerafstand 43 mm,  
standaard stiftlengte 40 mm.  
Levering per stuk, incl. schroeven M5.

Nr. **1710**

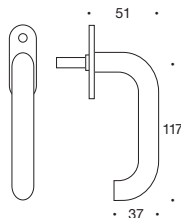

**Raam- en espagnoletkrukjes**

Type stift (mm)	Roestvast staal	Messing
7 x 7 x 35	1710.01-35	1710.91-35
7 x 7 x 43	1710.01-43	1710.91-43
8 x 8 x 35	1710.00-35	1710.90-35
8 x 8 x 43	1710.00-43	1710.90-43



16 mm Ø, L-vorm, massief, rozet  
22 x 65 x 3 mm, met gaten voor M5  
metaalschroeven of houtschroeven  
5 mm. Centerafstand 43 mm,  
standaard stiftlengte 40 mm.  
Levering per stuk, incl. schroeven M5.

Nr. **1711**

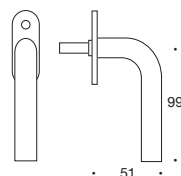

**Raam- en espagnoletkrukjes**

Type stift (mm)	Roestvast staal	Messing
7 x 7 x 35	1711.01-35	1711.91-35
7 x 7 x 43	1711.01-43	1711.91-43
8 x 8 x 35	1711.00-35	1711.90-35
8 x 8 x 43	1711.00-43	1711.90-43

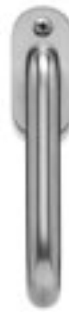

16 mm Ø, U-vorm, massief, rozet  
30 x 65 x 3 mm, met gaten voor M5  
metaalschroeven of houtschroeven  
5 mm. Centerafstand 43 mm,  
standaard stiftlengte 40 mm.  
Levering per stuk, incl. schroeven M5.

Nr. **1712**

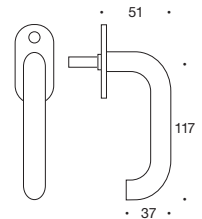

**Raam- en espagnoletkrukjes**

Type stift (mm)	Roestvast staal	Messing
7 x 7 x 35	1712.01-35	1712.91-35
7 x 7 x 43	1712.01-43	1712.91-43
8 x 8 x 35	1712.00-35	1712.90-35
8 x 8 x 43	1712.00-43	1712.90-43



16 mm Ø, L-vorm, massief, rozet  
30 x 65 x 3 mm, met gaten voor M5  
metaalschroeven of houtschroeven  
5 mm. Centerafstand 43 mm,  
standaard stiftlengte 40 mm.  
Levering per stuk, incl. schroeven M5.

Nr. **1713**

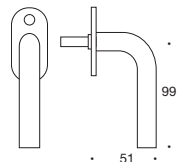

**Raam- en espagnoletkrukjes**

Type stift (mm)	Roestvast staal	Messing
7 x 7 x 35	1713.01-35	1713.91-35
7 x 7 x 43	1713.01-43	1713.91-43
8 x 8 x 35	1713.00-35	1713.90-35
8 x 8 x 43	1713.00-43	1713.90-43



Raamkruk Ø 16 mm, L-vorm in verstek,  
massief, rozet 22 x 65 x 3 mm, met  
gaten voor M5 metaalschroeven of  
houtschroeven 5 mm. Centerafstand  
43 mm, standaard stiftlengte 40 mm.  
Levering per stuk, incl. schroeven M5.

Nr. **1715**

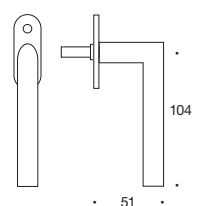

**Raam- en espagnoletkrukjes**

Type stift (mm)	Roestvast staal
7 x 7 x 35	1715.01-35
7 x 7 x 43	1715.01-43
8 x 8 x 35	1715.00-35
8 x 8 x 43	1715.00-43



16 mm Ø, L-vorm, massief, rozet 30 x 65 x 3 mm, met gaten voor M5 metaalschroeven of houtschroeven 5 mm. Centerafstand 43 mm, standaard stiftlengte 40 mm. Levering per stuk, incl. schroeven M5.

Nr. **1717**

**Raam- en espagnoletkrukjes**

Type stift (mm)	Roestvast staal
7 x 7 x 35	1717.01-35
7 x 7 x 43	1717.01-43
8 x 8 x 35	1717.00-35
8 x 8 x 43	1717.00-43

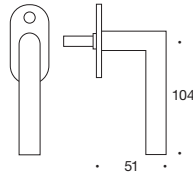

Ø 14 mm, coupé-model, rozet 22 x 65 x 3 mm, met gaten voor M5 metaalschroeven of houtschroeven 5 mm, centerafstand 43 mm. Standaard stiftlengte 40 mm. Levering per stuk, inclusief M5-schroeven.

Nr. **1720**

**Raam- en espagnoletkrukjes**

Type stift (mm)	Roestvast staal	Messing
7 x 7 x 35	1720.01-35	1720.91-35
7 x 7 x 43	1720.01-43	1720.91-43
8 x 8 x 35	1720.00-35	1720.90-35
8 x 8 x 43	1720.00-43	1720.90-43

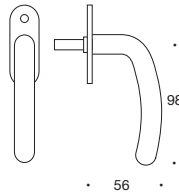

Ø 14 mm, coupé-model, rozet 30 x 65 x 3 mm, met gaten voor M5 metaalschroeven of houtschroeven 5 mm, centerafstand 43 mm. Standaard stiftlengte 40 mm. Levering per stuk, inclusief M5-schroeven.

Nr. **1722**

**Raam- en espagnoletkrukjes**

Type stift (mm)	Roestvast staal	Messing
7 x 7 x 35	1722.01-35	1722.91-35
7 x 7 x 43	1722.01-43	1722.91-43
8 x 8 x 35	1722.00-35	1722.90-35
8 x 8 x 43	1722.00-43	1722.90-43

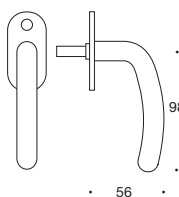

Ø 16 mm, coupé-model, massief, met clickrozet 30 x 65 x 8 mm, met gaten voor M5 metaalschroeven of houtschroeven 5 mm, centerafstand 43 mm, stift 7 x 7 mm, standaardlengte 35 mm. Levering per stuk, inclusief M5-schroeven.

Nr. **1725**

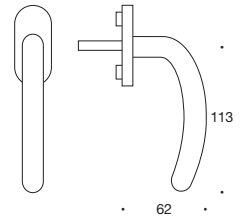

Roestvast staal...1725.01  
Messing.....1725.91

Paarsgewijze levering: code 17XX.XX.P

met extra stand-blokkering op 135°: code 17xx.xxZ L/R L/R



Ø 14 mm, gebogen, massief, rozet 22 x 65 x 3 mm, met gaten voor M5 metaalschroeven of houtschroeven 5 mm, centerafstand 43 mm. Standaard stiftlengte 40 mm. Levering per stuk, inclusief M5-schroeven. De draairichting van de kruk op de afbeelding is naar rechts.

Nr. **1726**

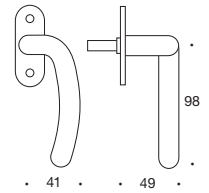

**Raam- en espagnoletkrukjes**

Type stift (mm)	Roestvast staal	Messing
7 x 7 x 35	1726.01 L/R-35	1726.91 L/R-35
7 x 7 x 43	1726.01 L/R-43	1726.91 L/R-43
8 x 8 x 35	1726.00 L/R-35	1726.90 L/R-35
8 x 8 x 43	1726.00 L/R-43	1726.90 L/R-43

Links = L Rechts = R



Ø 14 mm, gebogen, massief, rozet 30 x 65 x 3 mm, met gaten voor M5 metaalschroeven of houtschroeven 5 mm, centerafstand 43 mm. Standaard stiftlengte 40 mm. Levering per stuk, inclusief M5-schroeven. De draairichting van de kruk op de afbeelding is naar rechts.

Nr. **1728**

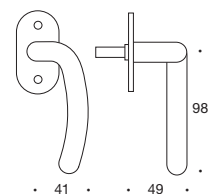

**Raam- en espagnoletkrukjes**

Type stift (mm)	Roestvast staal	Messing
7 x 7 x 35	1728.01 L/R-35	1728.91 L/R-35
7 x 7 x 43	1728.01 L/R-43	1728.91 L/R-43
8 x 8 x 35	1728.00 L/R-35	1728.90 L/R-35
8 x 8 x 43	1728.00 L/R-43	1728.90 L/R-43

Links = L Rechts = R



Ø19 mm, gebogen, massief, op rozet van 30 x 65 x 3 mm. Gaten voor M5-schroeven of houtschroeven van 5 mm, centerafstand van 43 mm. Levering per stuk, compleet met M5-schroeven.

nr. **1734**

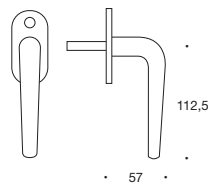

**Raam- en espagnoletkrukjes**

Type stift (mm)	Roestvast staal	Messing
7 x 7 x 35	1734.01-35	1734.91-35
7 x 7 x 43	1734.01-43	1734.91-43
8 x 8 x 35	1734.00-35	1734.90-35
8 x 8 x 43	1734.00-43	1734.90-43



Ø19 mm, gebogen, massief, op rozet van 30 x 65 x 3 mm. Gaten voor M5-schroeven of houtschroeven van 5 mm, centerafstand van 43 mm. Levering per stuk, compleet met M5-schroeven.

nr. **1735**

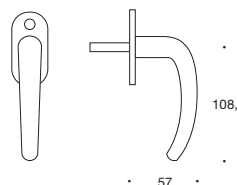

**Raam- en espagnoletkrukjes**

Type stift (mm)	Roestvast staal	Messing
7 x 7 x 35	1735.01-35	1735.91-35
7 x 7 x 43	1735.01-43	1735.91-43
8 x 8 x 35	1735.00-35	1735.90-35
8 x 8 x 43	1735.00-43	1735.90-43



16 mm Ø, afgebogen, massief, rozet 22 x 65 x 3 mm, met gaten voor M5 metaalschroeven of houtschroeven 5 mm. Centerafstand 43 mm, standaard stift-lengte 40 mm. Levering per stuk, incl. schroeven M5. De draairichting van de kruk op de afbeelding is naar rechts.

Nr. **1736**

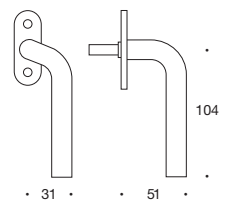

**Raam- en espagnoletkrukjes**

Type stift (mm)	Roestvast staal	Messing
7 x 7 x 35	1736.01 L/R-35	1736.91 L/R-35
7 x 7 x 43	1736.01 L/R-43	1736.91 L/R-43
8 x 8 x 35	1736.00 L/R-35	1736.90 L/R-35
8 x 8 x 43	1736.00 L/R-43	1736.90 L/R-43

Links = L Rechts = R



16 mm Ø, afgebogen, massief, rozet 30 x 65 x 3 mm, met gaten voor M5 metaalschroeven of houtschroeven 5 mm. Centerafstand 43 mm, standaard stiftlengte 40 mm. Levering per stuk, incl. schroeven M5. De draairichting van de kruk op de afbeelding is naar rechts.

Nr. **1738**

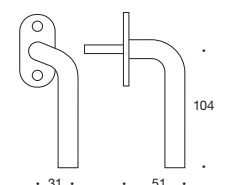

**Raam- en espagnoletkrukjes**

Type stift (mm)	Roestvast staal	Messing
7 x 7 x 35	1738.01 L/R-35	1738.91 L/R-35
7 x 7 x 43	1738.01 L/R-43	1738.91 L/R-43
8 x 8 x 35	1738.00 L/R-35	1738.90 L/R-35
8 x 8 x 43	1738.00 L/R-43	1738.90 L/R-43

Links = L Rechts = R



## Nr. 1742

16 mm Ø, U-vorm, met stand-blokkering 90 en 180°, massief, clickrozet 30 x 65 x 3 mm, met gaten voor M5 metaalschroeven of houtschroeven 5 mm. Centerafstand 43 mm, stift 7 x 7 mm, standaardlengte 35 mm. Levering per stuk, incl. schroeven M5.

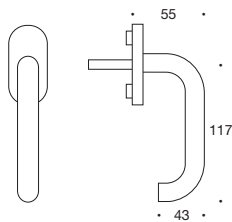

Roestvast staal...**1742.01**  
Messing.....**1742.91**



## Nr. 1743

16 mm Ø, L-vorm, met stand-blokkering 90 en 180°, massief, clickrozet 30 x 65 x 3 mm, met gaten voor M5 metaalschroeven of houtschroeven 5 mm. Centerafstand 43 mm, stift 7 x 7 mm, standaardlengte 35 mm. Levering per stuk, incl. schroeven M5.

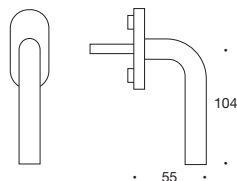

Roestvast staal ...**1743.01**  
Messing .....**1743.91**



## Nr. 1745

Raamkruk Ø 16 mm, L-vorm in verstek, massief met standblokkering 90 en 180°, massief, clickrozet 30 x 65 x 3 mm, met gaten voor M5 metaalschroeven of houtschroeven 5 mm. Centerafstand 43 mm, stift 7 x 7 mm, standaardlengte 35 mm. Levering per stuk, incl. schroeven M5.

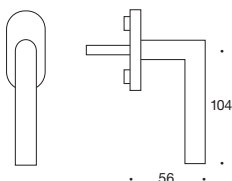

Type stift (mm)	7 x 7 x 35	8 x 8 x 40
Roestvast staal	<b>1745.01</b>	<b>1745.00</b>

Paarsgewijze levering: code 17XX.XX.P  
met extra stand-blokkering op 135°: code 17xx.xxZ L/R



## Nr. 1751

Ø 14 mm T-serie, in bijzonder vlakke uitvoering, massief, op rozet 22x65x3 mm, met gaten voor M5 metaalschroeven of houtschroeven 5 mm. Centerafstand 43 mm. Levering per stuk, incl. schroeven M5. De totale lengte van het raamkrukje is 110.

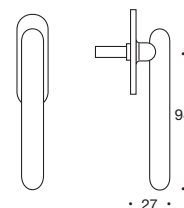

### Raam- en espagnoletkrukjes

Type stift (mm)	Roestvast staal	Messing
7 x 7 x 35	<b>1751.01-35</b>	<b>1751.91-35</b>
7 x 7 x 43	<b>1751.01-43</b>	<b>1751.91-43</b>
8 x 8 x 35	<b>1751.00-35</b>	<b>1751.90-35</b>
8 x 8 x 43	<b>1751.00-43</b>	<b>1751.90-43</b>



## Nr. 1752

Ø 14 mm T-serie, in bijzonder vlakke uitvoering, massief, op rozet 30x65x3 mm, met gaten voor M5 metaalschroeven of houtschroeven 5 mm. Centerafstand 43 mm. Levering per stuk, incl. schroeven M5. De totale lengte van het raamkrukje is 110.

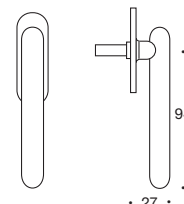

### Raam- en espagnoletkrukjes

Type stift (mm)	Roestvast staal	Messing
7 x 7 x 35	<b>1752.01-35</b>	<b>1752.91-35</b>
7 x 7 x 43	<b>1752.01-43</b>	<b>1752.91-43</b>
8 x 8 x 35	<b>1752.00-35</b>	<b>1752.90-35</b>
8 x 8 x 43	<b>1752.00-43</b>	<b>1752.90-43</b>

Paarsgewijze levering: code 17XX.XX.P



Ø 14 mm T-serie, massief, op rozet 22x65x3 mm, met gaten voor M5 metaalschroeven of houtschroeven 5 mm. Centerafstand 43 mm. Levering per stuk, incl. schroeven M5. De totale lengte van het raamkrukje is 110.

## Nr. 1754

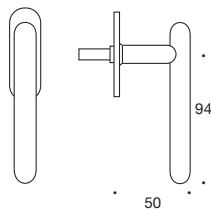

### Raam- en espagnoletkrukjes

Type stift (mm)	Roestvast staal	Messing
7 x 7 x 35	1754.01-35	1754.91-35
7 x 7 x 43	1754.01-43	1754.91-43
8 x 8 x 35	1754.00-35	1754.90-35
8 x 8 x 43	1754.00-43	1754.90-43



Ø 14 mm T-serie, massief, op rozet 30x65x3 mm, met gaten voor M5 metaalschroeven of houtschroeven 5 mm. Centerafstand 43 mm. Levering per stuk, incl. schroeven M5. De totale lengte van het raamkrukje is 110.

## Nr. 1755

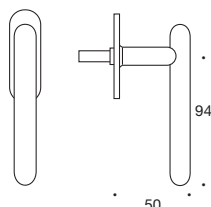

### Raam- en espagnoletkrukjes

Type stift (mm)	Roestvast staal	Messing
7 x 7 x 35	1755.01-35	1755.91-35
7 x 7 x 43	1755.01-43	1755.91-43
8 x 8 x 35	1755.00-35	1755.90-35
8 x 8 x 43	1755.00-43	1755.90-43

Paarsgewijze levering: code 17XX.XX.P



## Nr. 1758

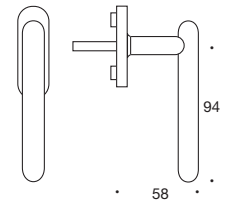

Ø 14 mm T-serie, massief, met standblokkering en montagenokken Ø 10 mm, op click-rozet 30 x 65 x 3 mm, voor onzichtbare montage met M5 metaalschroeven of houtschroeven 5 mm. Centerafstand 43 mm, stift 7 x 7 mm, standaardlengte 35 mm. Levering per stuk, incl. schroeven M5. Op verzoek ook leverbaar met extra standblokkering op 135°. De totale lengte van het raamkrukje is 110.

Roestvast staal...1758.01  
Messing .....1758.91



19 mm Ø, U-vorm, met standblokkering 90 en 180°, buis, clickrozet 30 x 65 x 3 mm, met gaten voor M5 metaalschroeven of houtschroeven 5 mm. Centerafstand 43 mm, stift 7 x 7 mm, standaardlengte 35 mm. Levering per stuk, incl. schroeven M5.

Roestvast staal...1762.01  
Messing .....1762.91

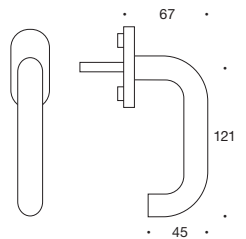

## Nr. 1763

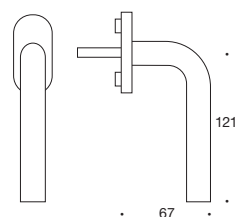

19 mm Ø, L-vorm, met standblokkering 90 en 180°, buis, clickrozet 30 x 65 x 3 mm, met gaten voor M5 metaalschroeven of houtschroeven 5 mm. Centerafstand 43 mm, stift 7 x 7 mm, standaardlengte 35 mm. Levering per stuk, incl. schroeven M5.

Roestvast staal...1763.01  
Messing .....1763.91

Paarsgewijze levering: code 17XX.XX.P

met extra stand-blokkering op 135°: code 17xx.xxZ L/R



Raamkruk met standblokkering 90° of 180° draaien/kantelen, Ø 19 mm, gebogen, massief, op rozet van 30 x 65 x 8 mm. Gaten voor M5-schroeven of houtschroeven van 5 mm, centerafstand van 43 mm. Stift 7 x 7 mm, standaardlengte 35 mm. Levering per stuk, compleet met M5-schroeven.

nr. **1764**

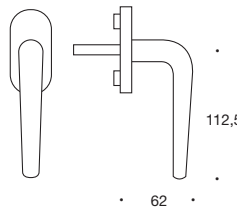

Roestvast staal **.1764.01**  
Messing .....**1764.91**



Raamkruk met standblokkering 90° of 180° draaien/kantelen, Ø 19 mm, gebogen, massief, op rozet van 30 x 65 x 8 mm. Gaten voor M5-schroeven of houtschroeven van 5 mm, centerafstand van 43 mm. Stift 7 x 7 mm, standaardlengte 35 mm. Levering per stuk, compleet met M5-schroeven.

nr. **1765**

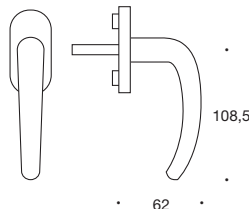

Roestvast staal..**1765.01**  
Messing .....**1765.91**

Paarsgewijze levering: code 17XX.XX.P  
met extra stand-blokkering op 135°: code17xx.xxZ L/R



14 mm Ø, T-vorm, massief, rozet  
22 x 65 x 3 mm, met gaten voor M5  
metaalschroeven of houtschroeven  
5 mm. Centerafstand 43 mm,  
standaard stiftlengte 40 mm.  
Levering per stuk, incl. schroeven M5.

Nr. **1773**

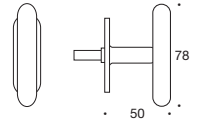

**Raam- en espagnoletkrukjes**

Type stift (mm)	Roestvast staal	Messing
7 x 7 x 35	<b>1773.01-35</b>	<b>1773.91-35</b>
7 x 7 x 43	<b>1773.01-43</b>	<b>1773.91-43</b>
8 x 8 x 35	<b>1773.00-35</b>	<b>1773.90-35</b>
8 x 8 x 43	<b>1773.00-43</b>	<b>1773.90-43</b>



14 mm Ø, T-vorm, massief, rozet  
30 x 65 x 3 mm, met gaten voor M5  
metaalschroeven of houtschroeven  
5 mm. Centerafstand 43 mm,  
standaard stiftlengte 40 mm.  
Levering per stuk, incl. schroeven M5.

Nr. **1775**

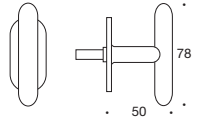

**Raam- en espagnoletkrukjes**

Type stift (mm)	Roestvast staal	Messing
7 x 7 x 35	<b>1775.01-35</b>	<b>1775.91-35</b>
7 x 7 x 43	<b>1775.01-43</b>	<b>1775.91-43</b>
8 x 8 x 35	<b>1775.00-35</b>	<b>1775.90-35</b>
8 x 8 x 43	<b>1775.00-43</b>	<b>1775.90-43</b>



14 mm Ø, T-vorm, met stand-  
blokkering 90 en 180°, clickrozet  
30 x 65 x 8 mm, met gaten voor M5  
metaalschroeven of houtschroeven  
5 mm. Centerafstand 43 mm,  
standaard stiftlengte 35 mm.  
Levering per stuk, incl. schroeven M5.

Nr. **1778**

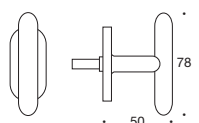

Type stift (mm)	7 x 7	8 x 8
Roestvast staal	<b>1778.01</b>	<b>1778.00</b>
Messing	<b>1778.91</b>	<b>1778.90</b>

Paarsgewijze levering: code 17XX.XX.P  
met extra stand-blokkering op 135°: code17xx.xxZ L/R





16 mm Ø, coupé-model, rozet  
22 x 65 x 3 mm, met gaten voor M5  
metaalschroeven of houtschroeven  
5 mm. Centerafstand 43 mm,  
standaard stiftlengte 40 mm.  
Levering per stuk, incl. schroeven M5.

Nr. **1788**

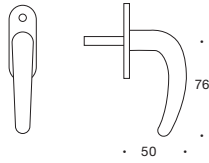

**Raam- en espagnoletkrukjes**

Type stift (mm)	Roestvast staal	Messing
7 x 7 x 35	1788.01-35	1788.91-35
7 x 7 x 43	1788.01-43	1788.91-43
8 x 8 x 35	1788.00-35	1788.90-35
8 x 8 x 43	1788.00-43	1788.90-43



16 mm Ø, coupé-model, clickrozet  
30 x 65 x 3 mm, met gaten voor M5  
metaalschroeven of houtschroeven  
5 mm. Centerafstand 43 mm,  
standaard stiftlengte 40 mm.  
Levering per stuk, incl. schroeven M5.

Nr. **1790**

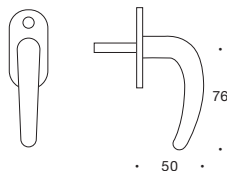

**Raam- en espagnoletkrukjes**

Type stift (mm)	Roestvast staal	Messing
7 x 7 x 35	1790.01-35	1790.91-35
7 x 7 x 43	1790.01-43	1790.91-43
8 x 8 x 35	1790.00-35	1790.90-35
8 x 8 x 43	1790.00-43	1790.90-43



19 mm Ø, coupé-model, rozet  
30 x 65 x 3 mm, met gaten voor M5  
metaalschroeven of houtschroeven  
5 mm. Centerafstand 43 mm,  
standaard stiftlengte 40 mm.  
Levering per stuk, incl. schroeven M5.

Nr. **1792**

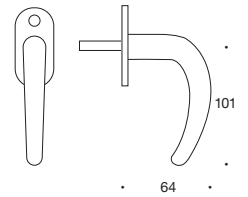

**Raam- en espagnoletkrukjes**

Type stift (mm)	Roestvast staal	Messing
7 x 7 x 35	1792.01-35	1792.91-35
7 x 7 x 43	1792.01-43	1792.91-43
8 x 8 x 35	1792.00-35	1792.90-35
8 x 8 x 43	1792.00-43	1792.90-43



19 mm Ø, coupé-model, met  
standblokkering 90 en 180°, massief,  
clickrozet 30 x 65 x 3 mm, met gaten  
voor M5 metaalschroeven of hout-  
schroeven 5 mm. Centerafstand 43 mm,  
stift 7 x 7 mm, standaardlengte 35 mm.  
Levering per stuk, incl. schroeven M5.

Nr. **1795**

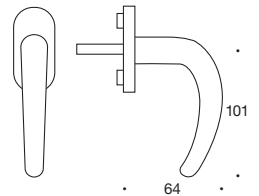

Roestvast staal....**1795.01**  
Messing .....**1795.91**

Paarsgewijze levering: code 17XX.XX.P  
met extra stand-blokkering op 135°: code 17xx.xxZ L/R



Nr. **1813**

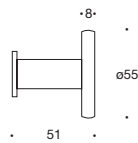

Jashaak, Ø 55, rozet Ø 28 x 3 mm, gat voor houtschroef. Levering per stuk compleet met schroef.

Roestvast staal....**1813.00**  
Messing.....**1813.90**

Versie: 15.08.02



Nr. **1819**

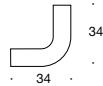

Jashaak, Ø 10 mm. Design aangepast aan meubelgreep. Levering per stuk, incl. schroeven en pluggen.

Roestvast staal....**1819.00**



Meubelgreep, Ø 10 mm, massief, met binnendraad voor M5-schroeven. Deurdikte : 16-22 mm. Levering per stuk, incl. schroeven.

Nr. **1821**

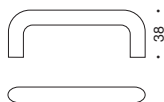

Center-afstand (mm)	96	128	224	320	416	512	volgens opgave
Roestvast staal	<b>1821.00</b>	<b>1821.01</b>	<b>1821.02</b>	<b>1821.03</b>	<b>1821.04</b>	<b>1821.05</b>	<b>1821.09</b>



Nr. **1830**

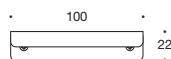

Meubelgreep, 100 x 22 x 22 mm, geslepen 2 mm plaat, gaten voor houtschroeven 3,5 x 16 mm. Levering per stuk, incl. houtschroeven 3,5 x 13 mm.

Roestvast staal...**1830.00**



Leuningdrager Ø 14 mm, massief, rozet Ø 40 x 3 mm. Levering per stuk, compleet met vlak zadel en stokschroef M8 x 70 mm.

Nr. **1822**

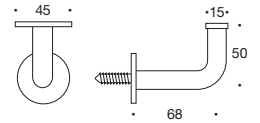

Roestvast staal...**1822.00**



Leuningdrager Ø 14 mm, massief, rozet Ø 40 x 3 mm. Levering per stuk, compleet met holzadel en stokschroef M8 x 70 mm.

Nr. **1825**

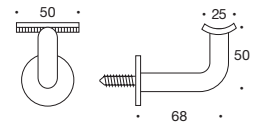

Roestvast staal...**1825.00**



Cilindergreep van roestvast staal, 92 x 45 x 3 mm. Gecombineerd cilinderrozet en vingergreep, geschikt voor Euro profielcilinder of Kaba / Keso 22 mm Ø. Voor blinde montage d.m.v. kleine doken en / of verlijming, Vermeld de code van het sleutelgat (zie codetabel achterin deze catalogus).

Nr. **1840**

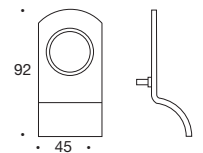

Roestvast staal...**1840.02**



Cilindergreep van roestvast staal, 92 x 45 x 3 mm. Gecombineerd cilinderrozet en vingergreep. Gaten voor houtschroeven. Levering incl. schroeven 3,5 x 16 mm.

Nr. **1841**

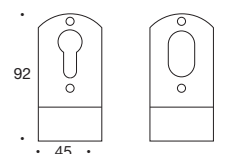

Type cilinder	Euro profiel	Union
Roestvast staal	<b>1841.02E</b>	<b>1841.02U</b>



Nr. **1145**.XXX



Ø 52 x 4 mm clickrozet met montage-rozet, gaten voor houtschroeven, centerafstand 38 mm. Levering per stuk, incl. schroeven 3,5 x 13 mm.

Roestvast staal...**1145.05**.xxx  
Messing .....**1145.95**.xxx



Nr. **1223**.XXX



160 x 60 x 2 mm, met gaatjes voor houtschroeven 3,5 mm. Levering per stuk, incl. houtschroeven 3,5 x 13 mm.

Roestvast staal...**1223.05**.xxx  
Messing .....**1223.95**.xxx



Nr. **1285**.XXX

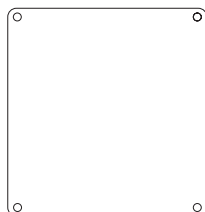

175 x 170 x 2 mm, met gaatjes voor houtschroeven 3,5 mm. Levering per stuk, incl. houtschroeven 3,5 x 13 mm.

Roestvast staal...**1285.05**.xxx  
Messing .....**1285.95**.xxx



Deze symbolen worden naar keuze in een kader of zonder kader geleverd. Andere symbolen of tekst volgens opgave is eveneens mogelijk.











# Novo-Line®

design: Friis & Moltke



2001



1030



1031



2100



2310



2210



2213



2313



2250



2581



2253



2591



2350



2590



2610



2353



2620



2625



2800



2801



2825



2833



2834



2835



2824



2851



2861



2875



2876



2877



2880



2883



2881



2893



2898



2898.01



2882



## Nr. 2001

Deurkruk zonder rozetten, voor montage op rozetten, kort- of breedschilden. Eenvoudige en stevige deurkruk, Ø 25 mm, L-vorm, buis. Levering per paar. Geef bij bestelling de deurdikte op.

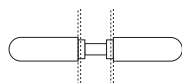
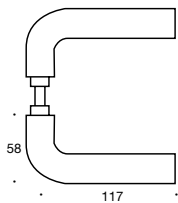

Roestvast staal...**2001.00**



## Nr. 1030

Deurkruk met robuuste, functionele U-vorm, Ø 22 mm, buis van roestvast staal of messing. Levering per paar. Geef bij bestelling de deurdikte op.

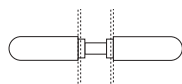
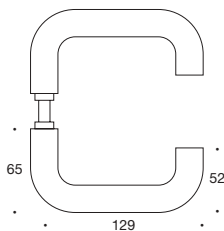

Roestvast staal.....**1030.00**  
Messing.....**1030.90**



## Nr. 1031

Deurkruk met eenvoudige, robuuste L-vorm, Ø 22 mm, buis van roestvast staal of messing. Levering per paar. Geef bij bestelling de deurdikte op.

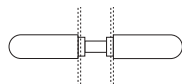
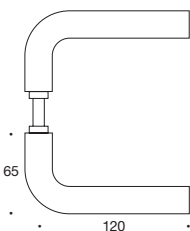

Roestvast staal.....**1031.00**  
Messing.....**1031.90**



2100.00 krukrozetten



2100.02.E



2100.03.TG



2100.03.TG



2100.04M



2100.05

Geperste rozetten Ø 64 x 5 mm, gaten voor meegeleverde houtschroeven nr. 8. Levering incl. montagerozetten Ø 59 x 4 mm en patentboutjes M4 x 75 mm, Torx nr. 15, c-c 30 mm en 38 mm.



Voorbeeld toont deurkruk nr. 2001 op krukrozetten 2100.00 in combinatie met rozetten nr. 2100.03T.

## Nr. 2100

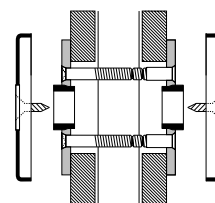

Roestvast staal...**2100.0X**



## Nr. 2211

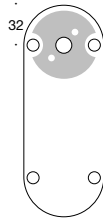

Roestvast staal.....**2211.OX**

169 x 64 x 5 mm, geperst, kruk gat boven, gaten voor hout schroeven nr. 8. Levering per set, incl. schroeven en montage-rozetten Ø 59 x 4 mm, met patentboutjes, M4 x 75 mm, c-c 30 mm en 38 mm. Geef bij bestelling de code van het type sleutelgat op, zie codetabel achterin de catalogus.

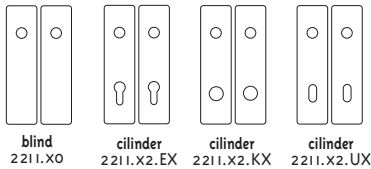

blind 2211.X0  
cilinder 2211.X2.EX  
cilinder 2211.X2.KX  
cilinder 2211.X2.UX

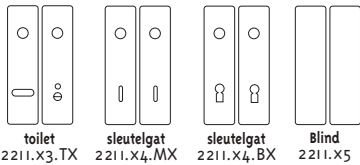

toilet 2211.X3.TX  
sleutelgat 2211.X4.MX  
sleutelgat 2211.X4.BX  
Blind 2211.X5



## Nr. 2214

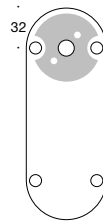

Roestvast staal.....**2214.OX**

169 x 64 x 5 mm, geperst, kruk gat boven, gaten voor hout schroeven nr. 8. Levering per set, incl. schroeven en montage-rozetten Ø 59 x 4 mm, met patentboutjes, M4 x 75 mm, c-c 30 mm en 38 mm. Geef bij bestelling de code van het type sleutelgat op, zie codetabel achterin de catalogus.

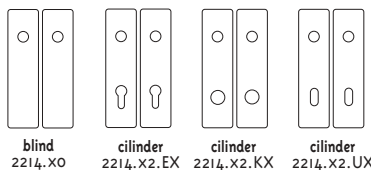

blind 2214.X0  
cilinder 2214.X2.EX  
cilinder 2214.X2.KX  
cilinder 2214.X2.UX

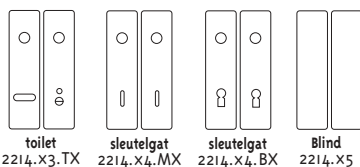

toilet 2214.X3.TX  
sleutelgat 2214.X4.MX  
sleutelgat 2214.X4.BX  
Blind 2214.X5



## Nr. 2251

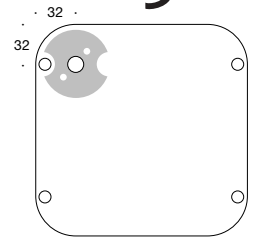

Roestvast staal.....**2251.OX**

169 x 169 x 5 mm, geperst, kruk gat boven, met gaten voor hout schroeven nr. 8. Levering per set, incl. schroeven en montage-rozetten Ø 59 x 4 mm, met patentboutjes, M4 x 75 mm, c-c 30 mm en 38 mm. Geef bij bestelling de code van het type sleutelgat op, zie codetabel achterin de catalogus.

Links = L Rechts = R toe te voegen als negende teken bij schilden voor badkamer / WC en bij gebruik van enkelzijdige cilinder.

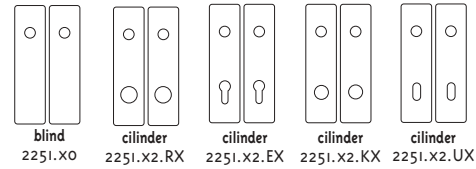

blind 2251.X0  
cilinder 2251.X2.RX  
cilinder 2251.X2.EX  
cilinder 2251.X2.KX  
cilinder 2251.X2.UX

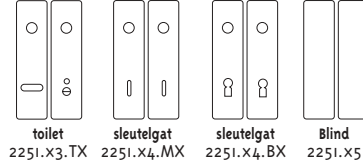

toilet 2251.X3.TX  
sleutelgat 2251.X4.MX  
sleutelgat 2251.X4.BX  
Blind 2251.X5



## Nr. 2254

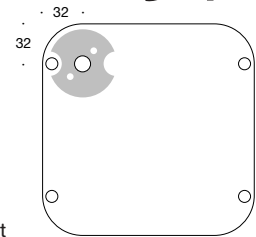

Roestvast staal...**2254.OX**

169 x 169 x 5 mm, geperst, kruk gat boven, met handicap-garnituur, gaten voor hout schroeven nr. 8. Levering per set, incl. schroeven en montage-rozetten Ø 59 x 4 mm, met patentboutjes, M4 x 75 mm, c-c 30 mm en 38 mm. Geef bij bestelling de code van het type sleutelgat op, zie codetabel achterin de catalogus.

Links = L Rechts = R toe te voegen als negende teken bij schilden voor badkamer / WC en bij gebruik van enkelzijdige cilinder.

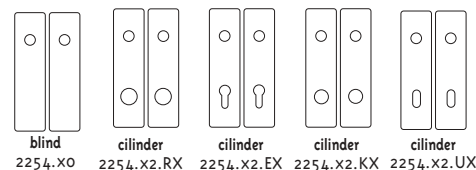

blind 2254.X0  
cilinder 2254.X2.RX  
cilinder 2254.X2.EX  
cilinder 2254.X2.KX  
cilinder 2254.X2.UX

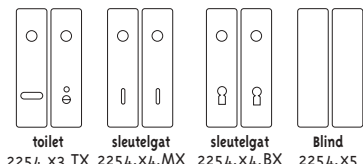

toilet 2254.X3.TX  
sleutelgat 2254.X4.MX  
sleutelgat 2254.X4.BX  
Blind 2254.X5



Nr. **2610**

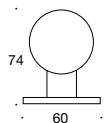

Deurbuffer met zwarte rubberen dop, flens Ø 60 x 5 mm, hoogte 75 mm. Levering per stuk, excl. schroef.

Roestvast staal...**2610.00**



Nr. **2620**



Briefplaat, 315 x 64 x 2 mm, inworp 235 x 28 mm, met gaten voor houtschroeven nr. 8. Levering per stuk, incl. houtschroeven. De inworpopening is niet conform de NL voorschriften.

Roestvast staal...**2620.00**



Nr. **2625**

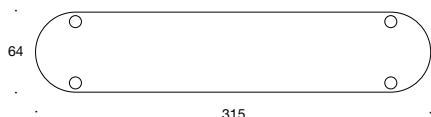

Naamplaat, 315 x 64 x 2 mm, met gaten voor houtschroeven nr. 8. Levering per stuk, incl. houtschroeven. Het graveren kan, na schriftelijke opdracht, door Randi worden uitgevoerd.

Roestvast staal...**2625.00**



Schuifdeurkom 169 x 169 x 5 mm, gaten voor houtschroeven nr. 8. Levering per stuk, incl. houtschroeven.

Nr. **2581**

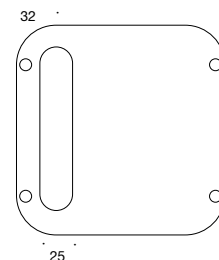

Roestvast staal...**2581.00**



Schuifdeurgreep 169 x 64 x 5 mm, Ø 25 mm, gaten voor houtschroeven nr. 8. Levering per stuk, incl. houtschroeven.

Nr. **2590**

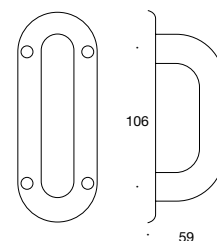

Roestvast staal...**2590.00**



Schuifdeurgreep 169 x 169 x 5 mm, Ø 25 mm, gaten voor houtschroeven nr. 8. Levering per stuk, incl. houtschroeven.

Nr. **2591**

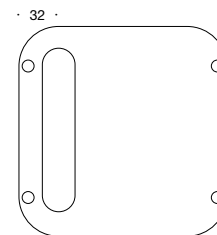

Roestvast staal...**2591.00**



Nr. **2800**

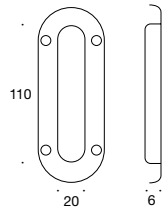

Schuifdeurkom, schild 140 x 50 x 5 mm, gaten voor houtschroeven nr. 8. Levering per stuk, incl. schroeven.

Roestvast staal...**2800.00**



Nr. **2825**

Planchet, gaten voor schroefbouten, 6 mm. Levering per stuk, incl. onderlegschijsen en schroeven.

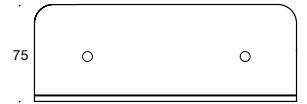

Lengte (mm)	560	640
Roestvast staal	<b>2825.00</b>	<b>2525.01</b>

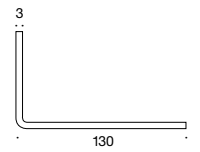

Nr. **2801**

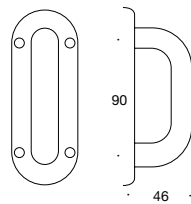

Greepschild, schild 140 x 50 x 5 mm, greep Ø 16 mm, gaten voor houtschroeven nr. 8. Levering per stuk, incl. schroeven.

Roestvast staal...**2801.00**



Nr. **2833**

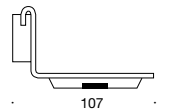
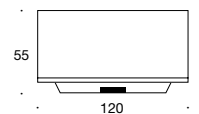

Zeepschaal. Levering per stuk, incl. toebehoren voor montage en schroeven.

Roestvast staal...**2833.00**



Nr. **2824**



Spiegelklem, Ø 50 x 17 mm, gat voor houtschroef nr. 8. Levering per stuk, incl. schroef.

Roestvast staal...**2824.00**



Nr. **2834**

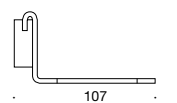
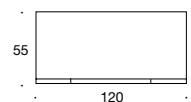

Glashouder. Levering per stuk, incl. toebehoren voor montage en schroeven.

Roestvast staal...**2834.00**



Nr. **2835**

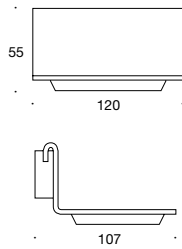

Wandasbakje. Levering per stuk, incl. toebehoren voor montage en schroeven.

Roestvast staal...**2835.00**

Nr. **2875**

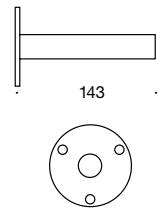

Reserverolhouder, Ø 25 mm, rozet Ø 80 x 3 mm, gaten voor houtschroeven nr. 8. Levering per stuk, incl. schroeven.

Roestvast staal...**2875.00**

Nr. **2851**

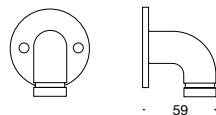

Magnetische zeephouder, Ø 25 mm, rozet Ø 64 x 5 mm, gaten voor houtschroeven nr. 8. Levering per stuk, incl. schroeven.

Roestvast staal...**2851.00**

Nr. **2876**

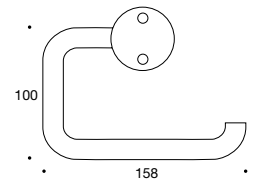

Closetrolhouder, Ø 14 mm, rozet Ø 50 x 20 mm, gaten voor houtschroeven nr. 8. Levering per stuk, incl. schroeven.

Roestvast staal...**2876.00**



Nr. **2861**

Handdoekhouder, zwenkbaar, Ø 14 mm, rozet Ø 50 x 20 mm gaten voor houtschroeven nr. 8. Levering per stuk, incl. schroeven.

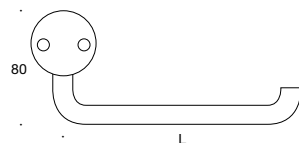

Centerafstand (mm)	100	200	300	400
Roestvast staal	<b>2861.01</b>	<b>2861.02</b>	<b>2861.03</b>	<b>2861.04</b>

Nr. **2878**

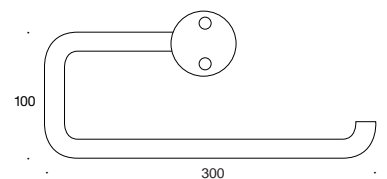

Keukenrolhouder, Ø 14 mm, rozet Ø 50 x 20 mm gaten voor houtschroeven nr. 8. Levering per stuk, incl. schroeven.

Roestvast staal...**2877.00**



Nr. **2880**

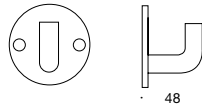

Jashaak, Ø 14 mm, rozet Ø 64 x 5 mm,  
gaten voor houtschroeven nr. 8.  
Levering per stuk, incl. schroeven.

Roestvast staal...**2880.00**



Nr. **2893**

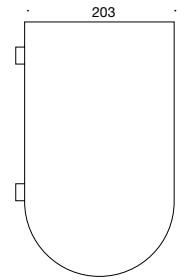

Afvalbak, 350 x 350 mm, afneembaar.  
Levering per stuk, incl. schroeven.

Roestvast staal...**2893.00**



Nr. **2881**

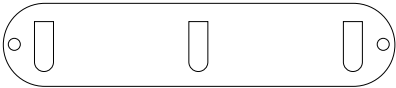

Strip met drie jashaken, Ø 14 mm,  
schild 315 x 64 x 5 mm, gaten  
voor houtschroeven nr. 10.  
Levering per stuk, incl. schroeven.

Roestvast staal...**2881.00**



Nr. **2898**

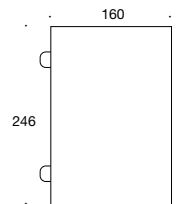

Afvalbak, 292 x 246 mm, afneembaar.  
Levering per stuk, incl. schroeven.

Roestvast staal...**2898.00**



Nr. **2882**

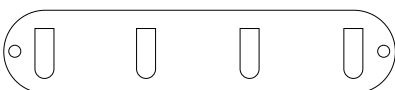

Strip met vier jashaken, Ø 14 mm,  
schild 315 x 64 x 5 mm, gaten  
voor houtschroeven nr. 10.  
Levering per stuk, incl. schroeven.

Roestvast staal...**2882.00**



Nr. **2898.01**

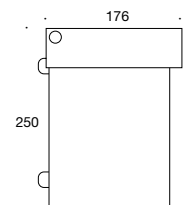

Afvalbak met deksel, 305 x 250 mm,  
afneembaar. Levering per stuk,  
incl. schroeven.

Roestvast staal...**2898.01**



Nr. **2883**

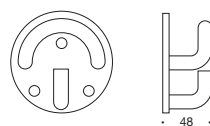

Jas- en hoedhaak, Ø 14 mm,  
rozet 98 x 5 mm, gaten voor  
houtschroeven nr. 10.  
Levering per stuk, incl. schroeven.

Roestvast staal...**2883.00**

# Novo-Line<sup>®</sup> mini

design: Friis & Moltke



2961



2971



2974



2973



2925



2926



2910



2951



2952



2924



2970



2981



2975



2983



2985



2986



2987

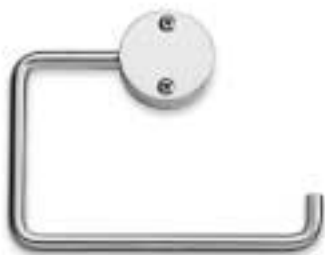

2976



2980



2982



nr. **2910**

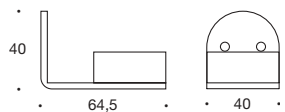

Waxinelichthouder, 3 mm roestvast staal, met voor reinigingsdoeleinden afneembaar bakje, gaten voor houtschroeven. Levering per stuk compleet met schroeven.

Versie: 30.09.02

Roestvast staal...**2910.00**



nr. **2924**



Spiegelklem, Ø 40 x 12 mm, gat voor houtschroef nr. 8. Levering per stuk, incl. schroef.

Roestvast staal ..**2924.00**

nr. **2925**

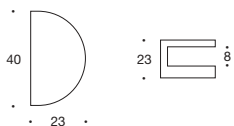

Plankhouders, 40 x 23, planktype 3-6 mm, gaten voor houtschroeven. Levering per stuk compleet met schroeven.

Versie: 30.09.02

Roestvast staal...**2925.00**

nr. **2926**

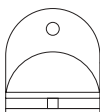
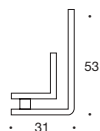

Planchethouder, planktype 3-6 mm, spiegel-dikte 4-8 mm, gaten voor houtschroeven. Levering per stuk compleet met schroeven.

Versie: 30.09.02

Roestvast staal ..**2926.00**



nr. **2951**

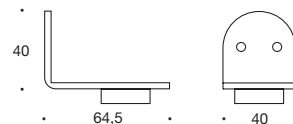

Zeepmagneet, 3 mm roestvast staal, gaten voor houtschroeven. Levering per stuk compleet met schroeven.

Versie: 30.09.02

Roestvast staal.....**2951.00**



nr. **2952**

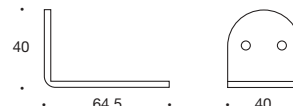

Houder voor dispenser, 3 mm roestvast staal, voor gangbare zeep-/crèmedispensers, compleet met kunststof adapter, gaten voor houtschroeven. Levering per stuk compleet met schroeven.

Versie: 30.09.02

Roestvast staal...**2952.00**

nr. **2961**



Handdoekhouder, vast gemonteerd, Ø 8 mm, rozet Ø 50 x 3 mm, gaten voor houtschroeven. Levering per stuk compleet met schroeven.

Lengte	55	75
Roestvast staal	2961.01	2961.02

Roestvast staal...**2961.00**

Versie: 30.09.02



nr. **2970**

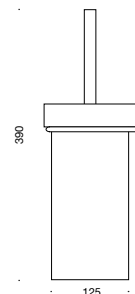

Toiletborstelgarnituur voor wandbevestiging, Ø 8 mm op bevestigingsplaatje 40 x 143 mm. Borstelsteel in roestvast staal, borstelhouder in wit porselein. Levering incl. schroeven.

Borstelkleur nylon	zwart	wit
Roestvast staal	2970.20	2970.40
Vervangingsborstel	zwart	wit
Roestvast staal	88.571	88.570



nr. **2971**

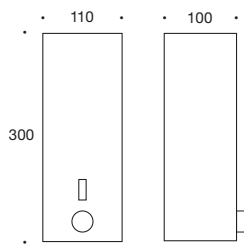

Zeeppdispenser, handmatig, 100 x 110 x 300 mm, roestvast staal.  
Levering per stuk compleet met schroeven.

Voor gangbare vloeibare zeepsoorten.....2971.01

Voor standaardnavullingen (1,0 liter).....2971.02

Versie: 30.09.02



nr. **2973**

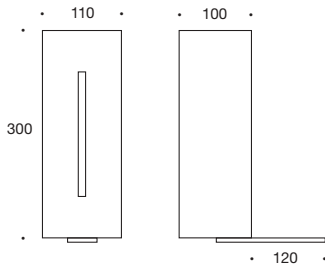

Zeeppdispenser voor ziekenhuizen, handmatig, met elleboogbediening, 100 x 110 x 300 mm, roestvast staal, voor steriele standaardflessen van 1,0 liter met pomp en zonder terugloop.  
Levering per stuk compleet met schroeven.

Roestvast staal...**2973.00**

Versie: 30.09.02



nr. **2974**

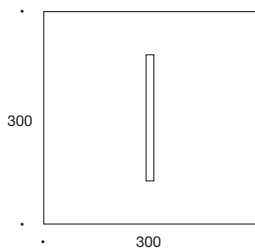

Dispenser voor papieren handdoeken, 300 x 300 x 100 mm, roestvast staal. Geschikt voor interfolded of in C gevouwen papier van 80 x 215 tot 90 x 250 mm. Levering per stuk compleet met schroeven.

Roestvast staal...**2974.00**

Versie: 30.09.02



nr. **2975**

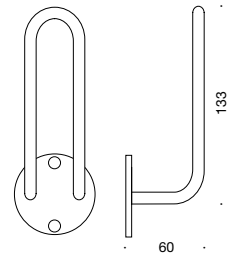

Reserverolhouder, Ø 8 mm, rozet Ø 45 x 3 mm, gaten voor houtschroeven nr 8. Levering per stuk, incl. schroeven

Roestvast staal...**2975.00**

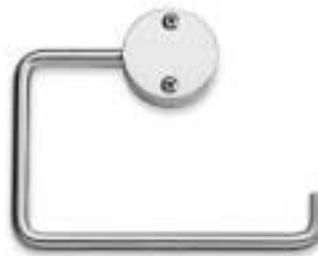

nr. **2976**

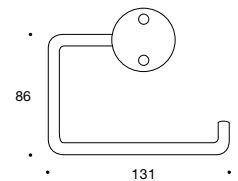

Closetrolhouder, Ø 8 mm, rozet Ø 40 x 13 mm, gaten voor houtschroeven nr. 8. Levering per stuk, incl. schroeven.

Roestvast staal...**2976.00**



nr. **2980**

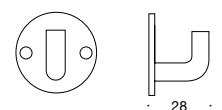

Jashaak, Ø 8 mm, rozet Ø 40 x 3 mm, gaten voor houtschroeven nr. 8. Levering per stuk, incl. schroeven.

Roestvast staal...**2980.00**





nr. **2981**

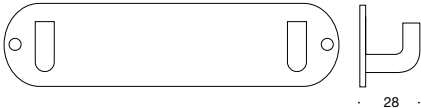

Strip met drie jashaken, Ø 8 mm,  
schild 143 x 40 x 5 mm, gaten  
voor houtschroeven nr. 10.  
Levering per stuk, incl. schroeven.

Roestvast staal ...**2981.00**



nr. **2985**

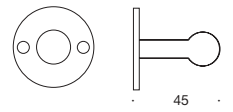

Jashaak, Ø 8 mm, rozet Ø 40 x 3 mm,  
gaten voor houtschroeven nr. 8.  
Levering per stuk, incl. schroeven.

Roestvast staal ...**2985.00**

nr. **2982**

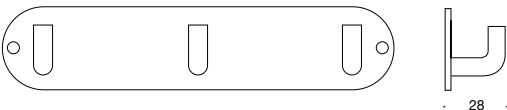

Strip met drie jashaken, Ø 8 mm,  
schild 240 x 40 x 5 mm, gaten  
voor houtschroeven nr. 10.  
Levering per stuk, incl. schroeven.

Roestvast staal ...**2982.00**

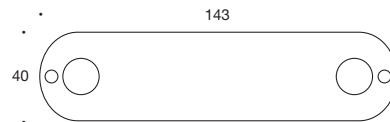

Kapstok, 2 haken met kogel, Ø 8 mm,  
bord 143 x 40 mm, gaten voor  
houtschroeven. Levering per stuk  
compleet met schroeven.

Roestvast staal ...**2986.00**

Versie: 30.09.02

nr. **2987**

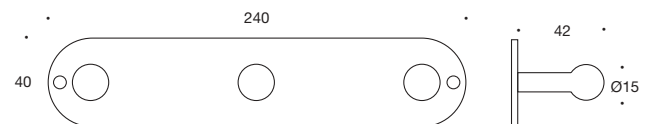

Kapstok, 3 haken met kogel, Ø 8 mm,  
bord 240 x 40 mm, gaten voor  
houtschroeven. Levering per stuk  
compleet met schroeven.

Roestvast staal ...**2987.00**

Versie: 30.09.02



nr. **2983**

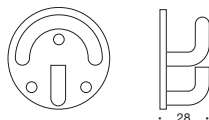

Jas- en hoedhaak, Ø 8 mm,  
rozet 65 x 3 mm, gaten voor  
houtschroeven nr. 10.  
Levering per stuk, incl. schroeven.

Roestvast staal ...**2983.00**









# Classic-Line®

design: Benedicte & Poul Erik Find

## H-form



# C-form





## Montage



De kruisgreep is zowel geschikt voor gebruik in kleine gebouwen of bouwdelen als voor bergruimten en rommelkamers in grotere gebouwen.



De kleine deurkruk is ontworpen voor grotere gebouwen, bijvoorbeeld voor binnendeuren in een stadsappartement. Verkrijgbaar met diverse langschilden, ook voor dubbele binnendeuren.



De middelgrote deurkruk is ontworpen voor zowel voordeuren als voor binnendeuren van gebouwen.



De grootste deurkruk is ontworpen voor zeer grote of brede toegangsdeuren van paleizen en statige herenhuizen.



Classic-Line® wordt geleverd met diverse rozetten en langschilden welke passen bij alle oude types sloten. De langschilden kunnen gemonteerd worden met houtschroeven of patentboutjes. Deze beslagreeks is ook leverbaar met rozetten, passend op alle moderne sloten

## Onderhoud

Messing vormt een natuurlijk donker patina, dat als zodanig geen onderhoud vereist. Indien men het hoogglanzende, gouden uiterlijk wenst te behouden moet regelmatig van een messingpoetsmiddel gebruik worden gemaakt.

## Monumentale gebouwen

Bij toepassing in historische - en andere belangrijke monumentale panden dient men zoveel mogelijk de oorspronkelijke sloten en bouwbeslagstijlen te handhaven. Neem daarom bij twijfel contact op met de dienst voor monumentenzorg en / of, via de Randi Classic-Line® importeur, met de Deense architecten Benedicte en Poul Erik Find, welke steeds gaarne bereid zijn u nader te adviseren.

## Classic-Line®

Classic-Line® is een uitgebreid beslag programma voor deuren en vensters, met toebehoren in twee klassieke designs, te weten de H-vorm en de C-vorm. De producten zijn vervaardigd uit massief messing gepolijst.

### H-form

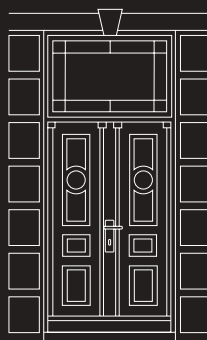

### C-form



## H-vorm

De H-vorm gaat uit van het meetkundig "kwadraat". Deze vorm wordt gebruikt in constructies met strenge, vierkante vormen, zoals die van classicistische gebouwen en de zg. vakwerkbouw.

## C-vorm

Het meetkundige uitgangspunt van de C-vorm is "de cirkel". Deze vorm wordt gebruikt bij constructies met de strenge boog- en toogvormen en de minder gebonden vormen, zoals rococo en functionalisme...

## Uitvoering en oppervlak

Classic-Line® wordt geleverd in massief, gepolijst messing, een materiaal dat dankzij z'n warme kleur en uitmuntende kwaliteiten een lange geschiedenis als bouwbeslag kent.

## Toepassingsgebieden

Bij een correcte keuze van de krukafmetingen, langschilden en rozetten uit deze beslagreeks kan Classic-Line® bijdragen tot het creëren van een eenheid tussen de belangrijke kamers en de bijkamers van een gebouw, een streven dat in de geschiedenis van de architectuur altijd een belangrijke rol heeft gespeeld.



## Nr. p3010

Grote H-vormige deurkruk, Ø 16 mm, massief messing gepolijst. Levering per set.

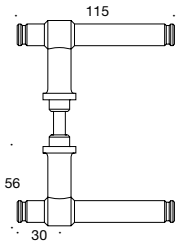

Deurkrukken voor montage op langschilden

Deurkrukken voor montage op langschilden

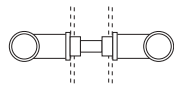

Messing .....p3010.90

Deurkruk met vastdraaibaar gemonteerde massieve rozetten Ø 50 x 2 mm voorzien van aangelaste schroefdraadbussen. Levering compleet met patentboutjes M4 x 75 mm, Torx nr. 15 en Randi-Plug®. Schroeven aan één zijde zichtbaar.

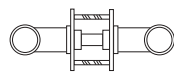

Messing .....p3010.95

Deurkruk met vastdraaibaar gemonteerde massieve rozetten Ø 50 x 2, met gaten voor platverzonken houtschroeven. Levering compleet met messing houtschroeven 3,5 x 13 mm.

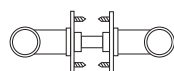

Centerafstand 38 mm  
Messing .....p3010.96



## Nr. p3011

H-vormige deurkruk, Ø 14 mm, massief messing gepolijst. Levering per set.

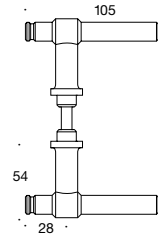

Deurkruk zonder rozetten, voor montage op lang- of breedschilden.

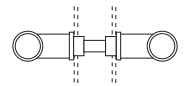

Messing .....p3011.90

Deurkruk met vastdraaibaar gemonteerde massieve rozetten Ø 50 x 2 mm en aangelaste schroefdraadbussen. Levering compleet met patentboutjes M4 x 75 mm, Torx nr. 15 en Randi-Plug®. Schroeven aan één zijde zichtbaar.

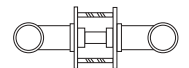

Centerafstand 30 mm  
Messing .....p3011.94

Centerafstand 38 mm  
Messing .....p3011.95

Deurkruk met vastdraaibaar gemonteerde massieve rozetten Ø 50 x 2, met gaten voor platverzonken houtschroeven. Levering compleet met messing houtschroeven 3,5 x 13 mm.

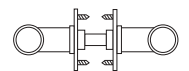

Centerafstand 38 mm  
Messing .....p3011.96



## Nr. p3012

Kleine H-vormige deurkruk, Ø 13 mm, massief messing gepolijst. Levering per set.

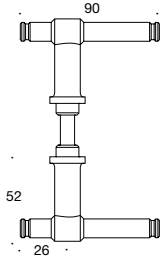

Deurkruk zonder rozet, voor montage op lang- of breedschilden.

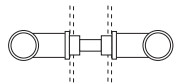

Messing.....p3012.90

Deurkruk met vastdraaibaar gemonteerde massieve rozetten Ø 50 x 2 mm en schroefdraadbussen. Levering compleet met patentboutjes M4 x 75 mm, Torx nr. 15 en Randi-Plug®. Schroeven aan één zijde zichtbaar.

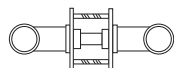

Messing.....p3012.94

Centerafstand 38 mm  
Messing.....p3012.95

Deurkruk met vastdraaibaar gemonteerde massieve rozetten Ø 50 x 2, met gaten voor platverzonken houtschroeven. Levering compleet met messing houtschroeven 3,5 x 13 mm.

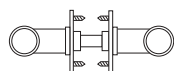

Centerafstand 38 mm  
Messing.....p3012.96



## Nr. p3013

H-vormige kruiskruk, Ø 13 mm, massief messing gepolijst. Levering per set.

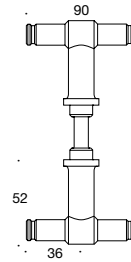

Kruiskruk zonder rozetten, voor montage op lang- of breedschilden.

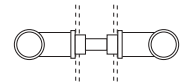

Messing.....p3013.90

Kruiskruk met vastdraaibaar gemonteerde massieve rozetten Ø 50 x 2 mm en aangelaste schroefdraadbussen. Levering compleet met patentboutjes M4 x 75 mm, Torx nr. 15 en Randi-Plug®. Schroeven aan één zijde zichtbaar.

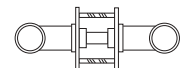

Centerafstand 30 mm  
Messing.....p3013.94

Centerafstand 38 mm  
Messing.....p3013.95

Kruiskruk met vastdraaibaar gemonteerde massieve rozetten Ø 50 x 2, met gaten voor platverzonken houtschroeven. Levering compleet met messing houtschroeven 3,5 x 13 mm.

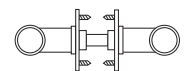

Centerafstand 38 mm  
Messing.....p3013.96



## Nr. p3014

Ø 16 mm, H-vorm, massief messing, gepolijst. Levering per set. Deurdikte bij bestelling aangeven.

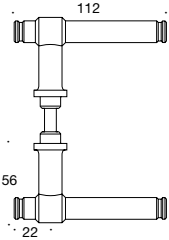

Deurkruk zonder rozetten, voor montage op langschilden

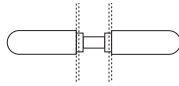

Messing .....p3014.90

Deurkruk met vastdraaibaar gemonteerde rozetten Ø 50 x 2 mm en schroefdraadbussen. Levering compleet met patentboutjes M4 x 37 of M4 x 75 mm, Torx nr. 15 en Randi-Plug®. Schroeven aan één zijde zichtbaar.

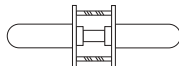

Messing .....p3014.95

Deurkruk met vastdraaibaar gemonteerde rozetten Ø 50 x 2 mm met gaten voor platverzonken houtschroeven. Levering per paar, inclusief houtschroeven Torx nr. 15

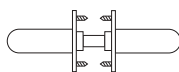

Messing .....p3014.96



## Nr. p3015

H-vormige deurkruk, Ø 16 mm, massief messing gepolijst. Levering per set.

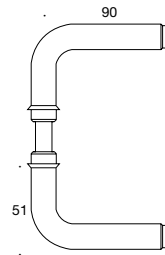

Deurkruk zonder rozetten, voor montage op langschilden

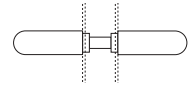

Messing .....p3015.90

Deurkruk met vastdraaibaar gemonteerde massieve rozetten Ø 50 x 2 mm en schroefdraadbussen. Levering compleet met patentboutjes M4 x 75 mm, Torx nr. 15, en Randi-Plug®. Schroeven aan één zijde zichtbaar.

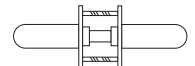

Centerafstand 30 mm  
Messing .....p3015.94

Centerafstand 38 mm  
Messing .....p3015.95

Deurkruk met vastdraaibaar gemonteerde massieve rozetten Ø 50 x 2 mm, met gaten voor platverzonken houtschroeven. Levering per paar, inclusief houtschroeven 3,5 x 13 mm.

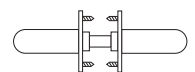

Centerafstand 38 mm  
Messing .....p3015.96



## Nr. p3020

Grote C-vormige  
deurkruk, Ø 16 mm,  
massief messing gepolijst.  
Levering per set.

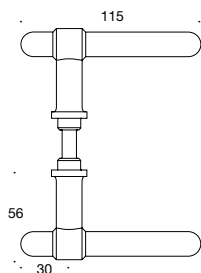

Deurkruk zonder rozetten, voor  
montage op lang- of breedschilden.

Deurkrukken voor montage  
op langschilden

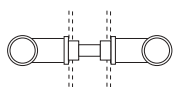

Messing .....p3020.90

Deurkruk met vastdraaibaar  
gemonteerde massieve rozetten  
Ø 50 x 2 mm en aangelaste  
schroefdraadbussen. Levering  
compleet met patentboutjes  
M4 x 75 mm, Torx nr. 15 en  
Randi-Plug®. Schroeven aan  
één zijde zichtbaar.

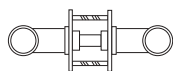

Centerafstand 30 mm  
Messing .....p3020.94

Centerafstand 38 mm  
Messing .....p3020.95

Deurkruk met vastdraaibaar  
gemonteerde massieve rozetten  
Ø 50 x 2, met gaten voor platverzonken  
houtschroeven. Levering compleet met  
messing houtschroeven 3,5 x 13 mm.

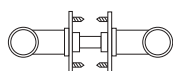

Centerafstand 38 mm  
Messing .....p3020.96



## Nr. p3021

C-vormige deurkruk,  
Ø 14 mm, massief  
messing gepolijst.  
Levering per set.

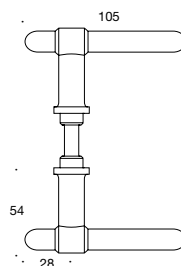

Deurkruk zonder rozetten, voor  
montage op lang- of breedschilden.

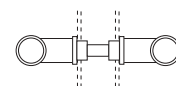

Messing .....p3021.90

Deurkruk met vastdraaibaar  
gemonteerde massieve rozetten  
Ø 50 x 2 mm en schroefdraadbussen.  
Levering compleet met patentboutjes  
M4 x 75 mm, Torx nr. 15 en  
Randi-Plug®. Schroeven aan  
één zijde zichtbaar.

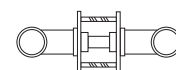

Centerafstand 30 mm  
Messing .....p3021.94

Centerafstand 38 mm  
Messing .....p3021.95

Deurkruk met vastdraaibaar  
gemonteerde massieve rozetten  
Ø 50 x 2, met gaten voor platverzonken  
houtschroeven. Levering compleet met  
messing houtschroeven 3,5 x 13 mm.

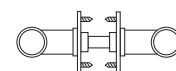

Centerafstand 38 mm  
Messing .....p3021.96



## Nr. p3022

Kleine C-vormige  
deurkruk, Ø 13 mm,  
massief messing gepolijst.  
Levering per set.

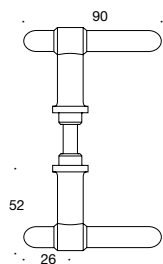

Deurkrukken voor montage  
op langschilden

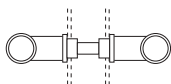

Messing .....p3022.90

Deurkruk met vastdraaibaar  
gemonteerde massieve rozetten  
Ø 50 x 2 mm en schroefdraadbussen.  
Levering compleet met patentboutjes  
M4 x 75 mm, Torx nr. 15 en  
Randi-Plug®. Schroeven aan één  
zijde zichtbaar.

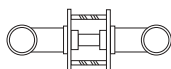

Centerafstand 30 mm  
Messing.....p3022.94

Centerafstand 38 mm  
Messing.....p3022.95

Deurkruk met vastdraaibaar  
gemonteerde massieve rozetten  
Ø 50 x 2, met gaten voor platverzonken  
houtschroeven. Levering compleet met  
messing houtschroeven 3,5 x 13 mm.

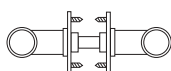

Centerafstand 38 mm  
Messing.....p3022.96



## Nr. p3023

C-vormige kruiskruk,  
Ø 13 mm, massief  
messing gepolijst.  
Levering per set.

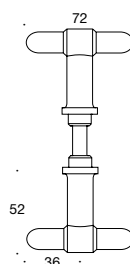

Kruiskruk zonder rozetten, voor  
montage op lang- of breedschilden.

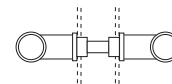

Messing .....p3023.90

Kruiskruk met vastdraaibaar  
gemonteerde massieve rozetten  
Ø 50 x 2 mm en schroefdraadbussen.  
Levering compleet met patentboutjes  
M4 x 75 mm, Torx nr. 15 en  
Randi-Plug®. Schroeven aan één  
zijde zichtbaar.

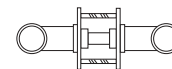

Centerafstand 30 mm  
Messing .....p3023.94

Centerafstand 38 mm  
Messing.....p3023.95

Deurkruk met vastdraaibaar  
gemonteerde massieve rozetten  
Ø 50 x 2, met gaten voor platverzonken  
houtschroeven. Levering compleet met  
messing houtschroeven 3,5 x 13 mm.

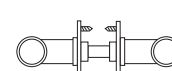

Centerafstand 38 mm  
Messing .....p3023.96





## Nr. p3024

C-vormige deurkruk, 16 mm Ø, massief messing gepolijst. Levering per paar, deurdikte bij bestelling opgeven.

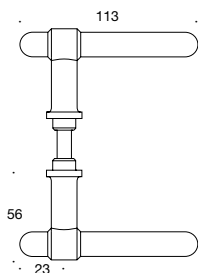

Deurkrukken voor montage op langschilden

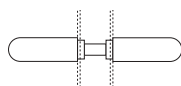

Messing .....p3024.90

Deurkruk met vastdraaibaar gemonteerde massieve rozetten Ø 50 x 2 mm en schroefdraadbussen. Levering compleet met patentboutjes M4 x 75 mm, Torx nr. 15, en Randi-Plug®. Schroeven aan één zijde zichtbaar.

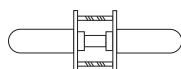

Messing .....p3024.95

Deurkruk met vastdraaibaar gemonteerde massieve rozetten Ø 50 x 2 mm, met gaten voor platverzonken houtschroeven. Levering per paar, inclusief houtschroeven 3,5 x 13 mm.

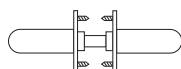

Messing .....p3024.96



## Nr. p3025

C-vormige deurkruk, Ø 16 mm, massief messing gepolijst. Levering per set.

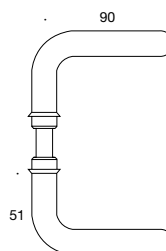

Deurkruk zonder rozetten, voor montage op lang- of breedschilden.

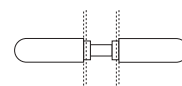

Messing .....p3025.90

Deurkruk met vastdraaibaar gemonteerde massieve rozetten Ø 50 x 2 mm en aangelaste schroefdraadbussen. Levering compleet met patentboutjes M4 x 75 mm, Torx nr. 15 en Randi-Plug®. Schroeven aan één zijde zichtbaar.

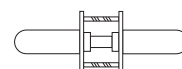

Centerafstand 30 mm  
Messing .....p3025.94

Centerafstand 38 mm  
Messing .....p3025.95

Deurkruk met vastdraaibaar gemonteerde massieve rozetten Ø 50 x 2, met gaten voor platverzonken houtschroeven. Levering compleet met messing houtschroeven 3,5 x 13 mm.

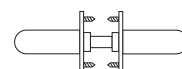

Centerafstand 38 mm  
Messing .....p3025.96



p3155.92.E



p3155.93.TG



p3155.936.TG



p3155.94.M

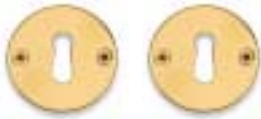

p3155.94.C

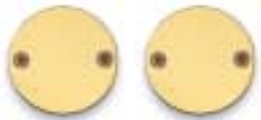

p3155.95

## Nr. p3155

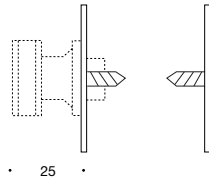

Messing.....p3155.9x



p3156.92.E



p3156.93.TG



p3156.936.TG



p3156.94.M



p3156.94.C

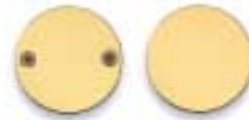

p3156.95

## Nr. p3156

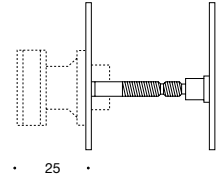

Messing.....p3156.9x

Ø 52 x 2 mm, met gaten voor  
houtschroeven, **centerafstand 38  
mm.** mm voor West Europese sloten.  
Levering per set, compleet met  
messing houtschroeven 3,5 x 13 mm.  
Standaard WC-rozetten tot deurdikte  
50 mm.

Ø 50 x 2 mm rozet met  
schroefdraadbussen,  
**centerafstand 38 mm,**  
voor West Europese sloten,  
schroeven aan èèn zijde zichtbaar.  
Levering per set, compleet met  
patentboutjes M4 x 75 mm, Torx nr. 15.  
Standaard WC-rozetten tot deurdikte  
50 mm.

**Dahlerups Pakhus**, *Kopenhagen, Denemarken*  
*architect: Jens Ladegaard & Christiansen, Kopenhagen*

**Toldboden**, *Kopenhagen, Denemarken*  
*architect: Jens Ladegaard & Christiansen, Kopenhagen*

**"Mini Marselis"**, *Århus, Denemarken*  
*architect: Steen Mengel, Århus*

**Mols Kroen**, *Mols, Denemarken*  
*architect: Jørgen Overby, Gram*

**Blåvand Kro**, *Blåvand, Denemarken*  
*architect: Bjarne Lundbye, Varde*

**Saga Karreen**, *Copenhage, Denemarken*  
*architect: Jens Madsens Tegnstue, Kopenhagen*

**Lottenborg - Novo Nordisk**, *Lyngby, Denemarken*  
*architect: Jens Ladegaard & Christiansen, Kopenhagen*

**Skodsborg Sanatorium - Villa Rex**,  
*Skodsborg, Denemarken*  
*architect: Jens Ladegaard & Christiansen, Kopenhagen*



Nr. **p3210**

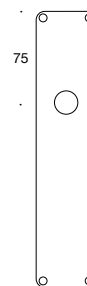

220 x 45 x 2 mm, H-vorm, krukgat boven.  
Gaten voor houtschroeven 3,5 mm of  
patentboutjes M4. Levering per paar,  
compleet met houtschroeven 3,5 x 13 mm.  
Geef bij bestelling de code van het  
type sleutelgat op, zie codetabel  
achterin de catalogus.

Messing.....**p3210.9X**

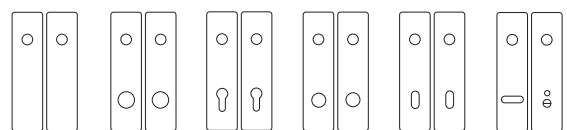

blind p3210.90    cilinder p3210.92.RX    cilinder p3210.92.EX    cilinder p3210.92.KX    cilinder p3210.92.UX    toilet p3210.93.TX

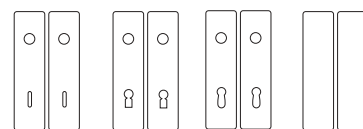

sleutelgat p3210.94.MX    sleutelgat p3210.94.BX    sleutelgat p3210.94.CX    geh. blind p3210.95



Nr. **p3230**

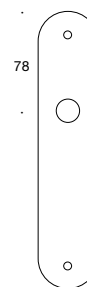

225 x 48 x 2 mm, C-vorm, krukgat  
boven. Gaten voor houtschroeven  
nr. 6. Levering per paar, compleet  
met schroeven. Geef bij bestelling de  
code van het type sleutelgat op, zie  
codetabel achterin de catalogus.

Messing.....**p3230.9X**

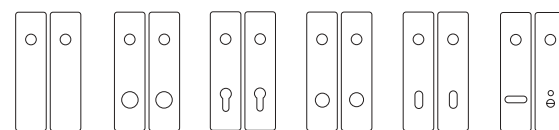

blind p3230.90    cilinder p3230.92.RX    cilinder p3230.92.EX    cilinder p3230.92.KX    cilinder p3230.92.UX    toilet p3230.93.TX

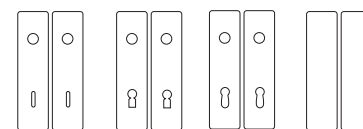

sleutelgat p3230.94.MX    sleutelgat p3230.94.BX    sleutelgat p3230.94.CX    geh. blind p3230.95



Nr. **p3510**

Ø 13 mm, H-vorm, recht, met  
tapgaten M5. Levering per stuk,  
compleet met montagebouten.

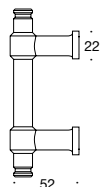

Messing.....**p3510.90**

Centerafstand (mm)	76
Totale lengte (mm)	124



Nr. **p3511**

Ø 25 mm, H-vorm, recht, met  
tapgaten M10. Levering per stuk,  
compleet met montagebouten.  
Geef bij bestelling de code van de  
montagewijze en de deurdikte op,  
zie codetabel achterin de catalogus.

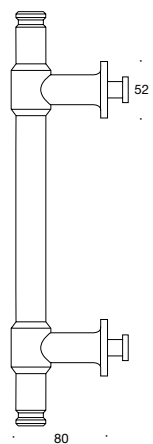

Centerafstand (mm)	225	505	685	
Totale lengte (mm)	360	640	820	volgens opgave
Messing	p3511.91	p3511.92	p3511.93	p3511.99



Nr. **p3512**

Ø 25 mm, H-vorm, recht, met  
tapgaten M10 en busgaten Ø 14 mm.  
Levering per paar, compleet met  
bouten voor paarsgewijze montage.  
Geef bij bestelling de code van de  
montagewijze en de deurdikte op,  
zie codetabel achterin de catalogus.

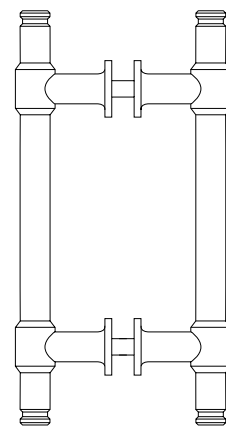

Centerafstand (mm)	225	505	685	
Totale lengte (mm)	360	640	820	volgens opgave
Messing	p3512.91	p3512.92	p3512.93	p3512.99



Ø 13 mm, C-vorm, recht, met  
tapgaten M5. Levering per stuk,  
compleet met montagebouten.

Centerafstand (mm)	76
Totale lengte (mm)	124

Nr. p**3520**

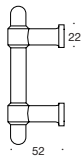

Messing .....**3520.90**



Ø 25 mm, C-vorm, recht, met  
tapgaten M10. Levering per stuk,  
compleet met montagebouten.

Geef bij bestelling de code van de  
montagewijze en de deurdikte op,  
zie codetabel achterin de catalogus.

Centerafstand (mm)	225	505	685	
Totale lengte (mm)	360	640	820	volgens opgave
Messing	p3521.91	p3521.92	p3521.93	p3521.99

Nr. p**3521**



Nr. p**3522**

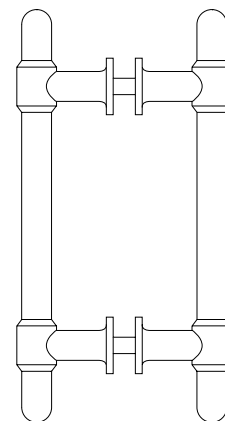

Ø 25 mm, C-vorm, recht, met  
tapgaten M10 en busgaten Ø 14 mm.  
Levering per paar, compleet met  
bouten voor paarsgewijze montage.  
Geef bij bestelling de code van de  
montagewijze en de deurdikte op,  
zie codetabel achterin de catalogus.

Centerafstand (mm)	225	505	685	
Totale lengte (mm)	360	640	820	volgens opgave
Messing	3522.91	3522.92	3522.93	3522.99



Nr. p3612



Briefplaat, 262 x 56 mm, H-vorm, met gaten voor houtschroeven. Inworp 222 x 28 mm. Levering per stuk, compleet met schroeven. De inworpopening is niet conform de NL voorschriften.

Messing.....p3612.90



Nr. p3622

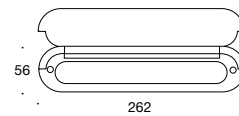

Briefplaat, 262 x 56 mm, C-vorm, met gaten voor houtschroeven. Inworp 222 x 28 mm. Levering per stuk, compleet met schroeven. De inworpopening is niet conform de NL voorschriften.

Messing.....p3622.90

Nr. p3613



Briefplaat, 311 x 72 mm, H-vorm, met gaten voor houtschroeven. Inworp 267 x 38 mm. Levering per stuk, compleet met schroeven.

Messing.....p3613.90

Nr. p3623

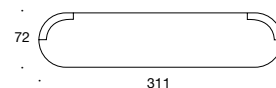

Briefplaat, 311 x 72 mm, C-vorm, met gaten voor houtschroeven. Inworp 267 x 38 mm. Levering per stuk, compleet met schroeven.

Messing.....p3623.90

Nr. p3614

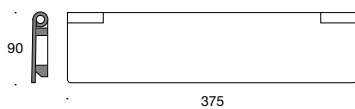

Briefplaat, 375 x 90 mm, H-vorm, met gaten voor houtschroeven. Inworp 327 x 55 mm. Levering per stuk, compleet met schroeven.

Messing.....p3614.90

Nr. p3624



Briefplaat, 375 x 90 mm, C-vorm, met gaten voor houtschroeven. Inworp 327 x 55 mm. Levering per stuk, compleet met schroeven.

Messing.....p3624.90





## Nr. p3610

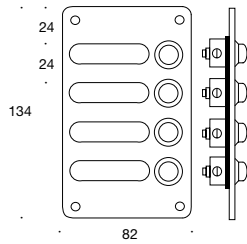

Messing .....p3610.90

Naamplaathouder met bedrukkers, H-vorm, breedte 82 mm, plaatdikte 2 mm, gaten voor houtschroeven nr. 6. Levering per stuk, compleet met schroeven. Wordt op bestelling vervaardigd ; het aantal bedrukkers als achtste teken op te geven. Bijvoorbeeld: p3610.904 heeft 4 bedrukkers.



## Nr. p3640

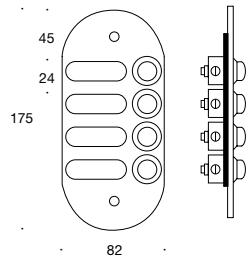

Messing .....p3640.90

Naamplaathouder met bedrukkers, C-vorm, breedte 82 mm, plaatdikte 2 mm, gaten voor houtschroeven nr. 6. Levering per stuk, compleet met schroeven. Wordt op bestelling vervaardigd ; het aantal bedrukkers als achtste teken op te geven. Bijvoorbeeld: p3610.904 heeft 4 bedrukkers.



## Nr. p3641



Messing .....p3641.90

Naamplaathouder met bedrukker, 82 x 26 mm. Levering per stuk, compleet met schroeven.



## Nr. p3642

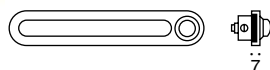

Messing .....p3642.90

Naamplaathouder met bedrukker, 187 x 31 mm. Levering per stuk, compleet met schroeven.



Paumelle 109 mm, H-vorm, met gaten voor houtschroeven nr. 10. Met vaste stalen stift 9,5 mm, plaatdikte 3 mm. Levering per stuk, compleet met schroeven. Bij bestelling draairichting opgeven. De afbeelding toont een (DIN) Links paumelle.



Paumelle 109 mm, C-vorm, met gaten voor houtschroeven nr. 10. Met vaste stalen stift 9,5 mm, plaatdikte 3 mm. Levering per stuk, compleet met schroeven. Bij bestelling draairichting opgeven. De afbeelding toont een (DIN) Links paumelle.

## Nr. p3615

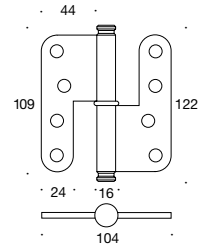

Messing .....p3615.90 L/R  
Links = L Rechts = R

## Nr. p3625

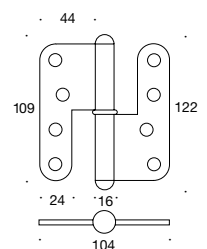

Messing .....p3625.90 L/R  
Links = L Rechts = R



Nr. p3630

Deurbuffer voor wandmontage  
Ø 25 mm, met gat voor houtschroef  
nr. 6. Levering per stuk, incl. schroef.



Rubberen dop	zwart	wit
Messing	p3630.92	p3630.94



Nr. p3631

Deurbuffer voor wandmontage  
Ø 50 mm, met gat voor houtschroef  
nr. 8. Levering per stuk, incl. schroef.



Rubberen dop	zwart	wit
Messing	p3631.92	p3631.94



Nr. p3632

Deurbuffer voor vloermontage  
Ø 50 mm, met gat voor houtschroef  
nr. 6. Levering per stuk, incl. schroef.



Rubberen dop	zwart	wit
Messing	p3632.92	p3632.94





Nr. p3711

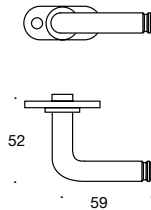

Ø 14 mm, H-vorm, recht, rozet  
22 x 65 x 3 mm, gaten voor metaal-  
schroeven M5 of houtschroeven  
nr. 9, centerafstand 43 mm, standaard  
stiftlengte 40 mm. Levering per stuk,  
compleet met houtschroeven.

Stift (mm)	7 x 7 x 35	8 x 8 x 40
Messing	p3711.91	p3711.90



Nr. p3714

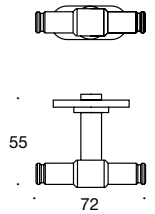

Ø 13 mm, H-vorm, kruis, rozet  
22 x 65 x 3 mm, gaten voor metaal-  
schroeven M5 of houtschroeven nr. 9,  
centerafstand 43 mm, standaard  
stiftlengte 40 mm. Levering per stuk,  
compleet met houtschroeven.

Stift (mm)	7 x 7 x 35	8 x 8 x 40
Messing	p3714.91	p3714.90



Nr. p3712

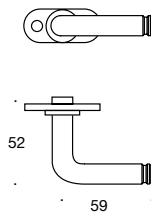

Ø 14 mm, H-vorm, recht, rozet  
30 x 65 x 3 mm, gaten voor metaal-  
schroeven M5 of houtschroeven nr. 9,  
centerafstand 43 mm, standaard  
stiftlengte 35 mm. Levering per stuk,  
compleet met houtschroeven.

Stift (mm)	7 x 7 x 35	8 x 8 x 40
Messing	p3712.91	p3712.90



Nr. p3715

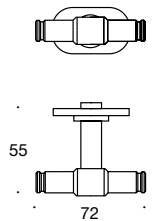

Ø 13 mm, H-vorm, kruis, rozet  
30 x 65 x 3 mm, gaten voor metaal-  
schroeven M5 of houtschroeven nr. 9,  
centerafstand 43 mm, standaard  
stiftlengte 35 mm. Levering per stuk,  
compleet met houtschroeven.

Stift (mm)	7 x 7 x 35	8 x 8 x 40
Messing	p3715.91	p3715.90



Nr. p3716

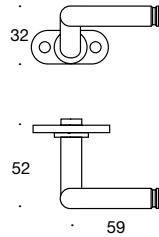

Ø 14 mm, H-vorm, gebogen, rozet  
22 x 65 x 3 mm, gaten voor metaal-  
schroeven M5 of houtschroeven nr. 9  
centerafstand 43 mm, standaard  
stiftlengte 40 mm. Levering per stuk,  
compleet met houtschroeven. De  
draairichting van de afbeelding is rechts.  
Bij bestelling draairichting opgeven.

Stift (mm)	7 x 7 x 35	8 x 8 x 40
Messing	p3716.91 L/R	p3716.90 L/R

Links = L Rechts = R



Nr. p3721

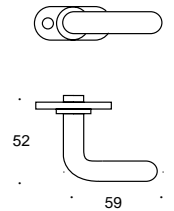

Ø 14 mm, C-vorm, recht, rozet  
22 x 65 x 3 mm, gaten voor metaal-  
schroeven M5 of houtschroeven nr. 9,  
centerafstand 43 mm, standaard  
stiftlengte 40 mm. Levering per stuk,  
compleet met houtschroeven

Stift (mm)	7 x 7 x 35	8 x 8 x 40
Messing	p3721.91	p3721.90



Nr. p3717

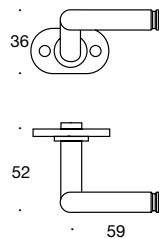

Ø 14 mm, H-vorm, gebogen, rozet  
30 x 65 x 3 mm, gaten voor metaal-  
schroeven M5 of houtschroeven nr. 9  
centerafstand 43 mm, standaard  
stiftlengte 35 mm. Levering per stuk,  
compleet met houtschroeven. De  
draairichting van de afbeelding is rechts.  
Bij bestelling draairichting opgeven.

Stift (mm)	7 x 7 x 35	8 x 8 x 40
Messing	p3717.91 L/R	p3717.90 L/R

Links = L Rechts = R



Nr. p3722

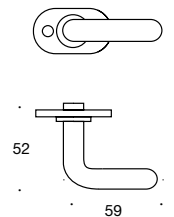

Ø 14 mm, C-vorm, recht, rozet  
30 x 65 x 3 mm, gaten voor metaal-  
schroeven M5 of houtschroeven nr. 9,  
centerafstand 43 mm, standaard  
stiftlengte 35 mm. Levering per stuk,  
compleet met houtschroeven.

Stift (mm)	7 x 7 x 35	8 x 8 x 40
Messing	p3722.91	p3722.90



Nr. p**3724**

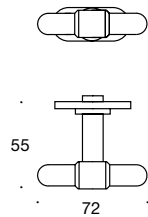

Ø 13 mm, C-vorm, kruis, rozet  
22 x 65 x 3 mm, gaten voor metaal-  
schroeven M5 of houtschroeven nr. 9,  
centerafstand 43 mm, standaard  
stiftlengte 40 mm. Levering per stuk,  
compleet met houtschroeven.

Stift (mm)	7 x 7 x 35	8 x 8 x 40
Messing	p3724.91	p3724.90



Nr. p**3726**

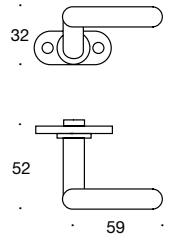

Ø 14 mm, C-vorm, gebogen, rozet  
22 x 65 x 3 mm, gaten voor metaal-  
schroeven M5 of houtschroeven nr. 9,  
centerafstand 43 mm, standaard  
stiftlengte 40 mm. Levering per  
stuk, compleet met houtschroeven.  
De draairichting van de kruk op de  
afbeelding is naar rechts. Bij bestelling  
draairichting opgeven.

Stift (mm)	7 x 7 x 35	8 x 8 x 40
Messing	p3726.91 L/R	p3726.90 L/R
Links = L Rechts = R		

Nr. p**3725**

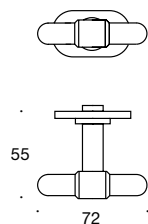

Ø 13 mm, C-vorm, kruis, rozet  
30 x 65 x 3 mm, gaten voor metaal-  
schroeven M5 of houtschroeven nr. 9,  
centerafstand 43 mm, standaard  
stiftlengte 35 mm. Levering per stuk,  
compleet met houtschroeven.

Stift (mm)	7 x 7 x 35	8 x 8 x 40
Messing	p3725.91	p3725.90



Nr. p**3727**

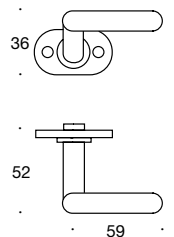

Ø 14 mm, C-vorm, gebogen, rozet  
30 x 65 x 3 mm, gaten voor metaal-  
schroeven M5 of houtschroeven nr. 9,  
centerafstand 43 mm, standaard  
stiftlengte 35 mm. Levering per stuk,  
compleet met houtschroeven.  
De draairichting van de kruk op de  
afbeelding is naar rechts. Bij bestelling  
draairichting opgeven.

Stift (mm)	7 x 7 x 35	8 x 8 x 40
Messing	p3727.91 L/R	p3727.90 L/R
Links = L Rechts = R		



Nr. p3801

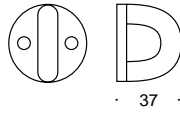

Meubelgreep, Ø 12 mm, rozet  
Ø 50 x 4 mm, gaten voor  
houtschroeven nr. 6.  
Levering per stuk, compleet  
met schroeven.

Messing .....p3801.90



Nr. p3862

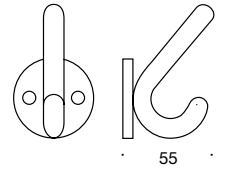

Jashaak, Ø 12 mm, rozet Ø 50 x 4 mm,  
gaten voor houtschroeven nr. 6.  
Levering per stuk, compleet met  
schroeven.

Messing .....p3862.90



Nr. p3860

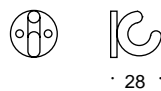

Jashaak, Ø 6 mm, rozet Ø 25 x 3 mm,  
gaten voor houtschroeven nr. 6.  
Levering per stuk, compleet met  
schroeven.

Messing .....p3860.90



Nr. p3870

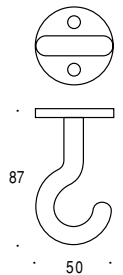

Plafondhaak, Ø 12 mm, rozet  
Ø 50 x 4 mm, gaten voor  
houtschroeven nr. 6. Levering per  
stuk, compleet met schroeven.

Messing .....p3870.90



Nr. p3861

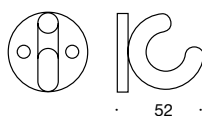

Jashaak, Ø 12 mm, rozet Ø 50 x 4 mm,  
gaten voor houtschroeven nr. 6. Levering  
per stuk, compleet met schroeven.

Messing .....p3861.90



Randi

“Om de beste kwaliteit te garanderen, streven wij naar een goede montage van alle Randi-producten. De juiste montage geeft het product een lange levensduur, het is daarom van belang dat u de montage-instructies grondig doorleest voordat u begint te monteren. Met een correcte montage van de unieke Randi-Plug® bent u zeker van een optimaal gemonteerde deurkruk. Op de volgende bladzijden ziet u in tekst en afbeeldingen hoe u onder andere op correcte wijze een Randi deurkruk monteert met behulp van de Randi-Plug® en daarmee zorgt voor een fraaie en vele jaren houdbare oplossing.”

## Montage van deurkrukken in sloten met gedeelde krukuielaar (bestelnr. 74040)

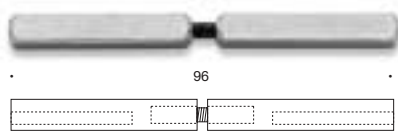

Randi wisselstift voor sloten met gedeelde krukuielaar

Deurdikte (mm)	39-69
9 x 9 (mm)	74040

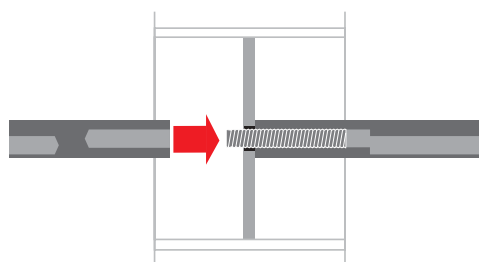

- 1 Wisselstift door draaien uit elkaar nemen, draadeindje met de open (inbus)zijde naar voren in de wisselstift draaien en dit stiftdeel vanaf de binnenzijde in de krukuielaar steken. Let er daarbij op dat de dunne stiftwand (t.p.v. het excentrisch aangebrachte gat) in de richting van de voorplaat wijst.

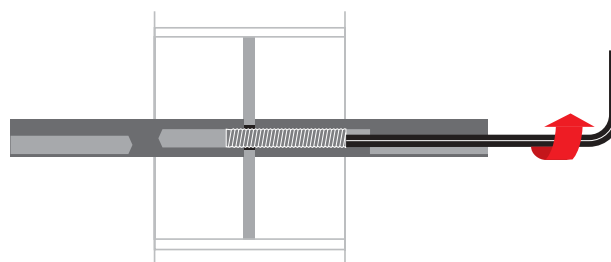

- 2 Het tweede stiftdeel vanaf de buitenzijde van de deur, met de binnenschroefdraad naar voren, in de krukuielaar steken. Let er ook hierbij op dat het dunwandigste gedeelte van de wisselstift in de richting van de voorplaat wijst. Nu kunnen, met een 2 mm inbussleutel, de stiftdelen via de boring in de wisselstift vanaf de binnenzijde met elkaar verbonden worden.

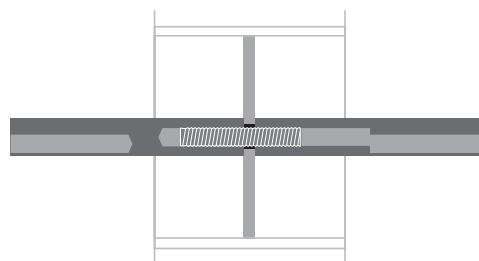

- 3 Vervolgens kunnen de deurkrukken, als gebruikelijk, worden afgemonteerd

## Krukstift

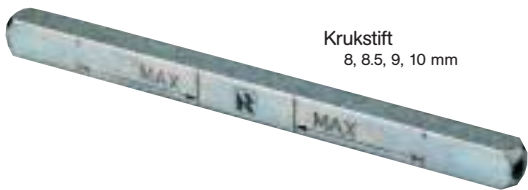

Krukstift  
8, 8.5, 9, 10 mm

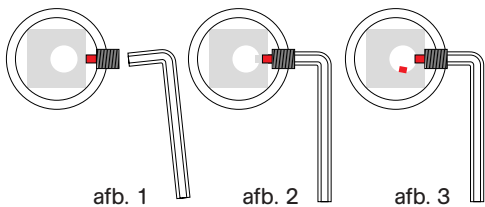

- Krukstift met mogelijkheid - aan beide zijden - tot aanpassing van de deurdikte
- Na circa twee omwentelingen van de inbussleutel (afb. 3) doorboort de doorn van de madeschroef de dunne wand van de excentrische boring in de krukstift, hierdoor wordt een deugdelijke afmontage van de deurkruk gegarandeerd

## Randi-Plug® system 38

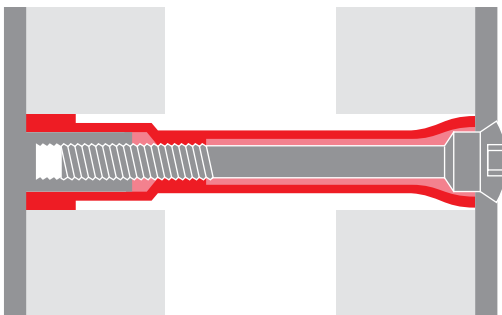

- vergemakkelijkt rozetmontage door 8 mm voorboren
- geleidt de patentboutjes naar de schroefdraadbussen
- houdt de patentboutjes extra vast, door het geïntegreerde schroefdraadslot
- verhoogd de stabiliteit van het deurblad ter plaatse van de deurkruk - met name bij stalen deuren
- leverbaar in 38 en 75 mm lengte

## Randi-Drillmaster

bestelnummer 1953.PI

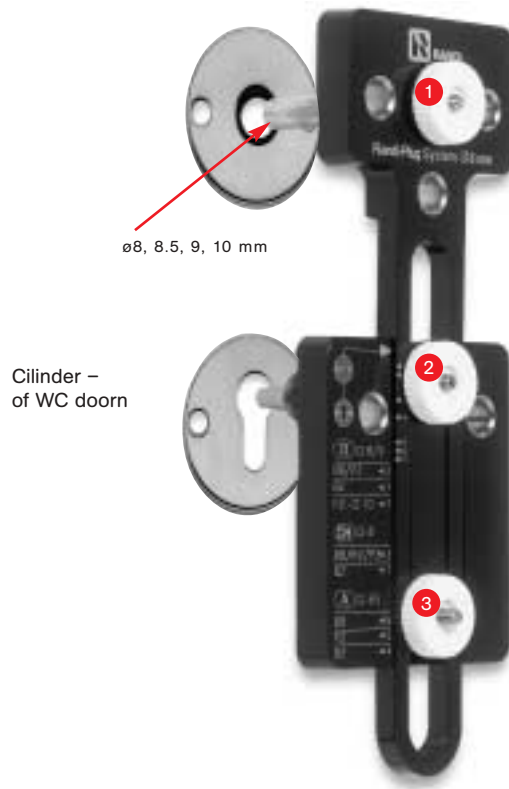

- 1 Kartelmoer losdraaien, centreerstift  $\varnothing$  8, 8.5, 9 of 10 insteken en kartelmoer vastdraaien
- 2 Kartelmoer losdraaien en juiste geleider monteren (zie voorbeeld \*)
- 3 Kartelmoer losdraaien, centerafstand kiezen t.o.v. de pijl, Randi-Drillmaster ter centrering in het slot steken en kartelmoer weer aandraaien

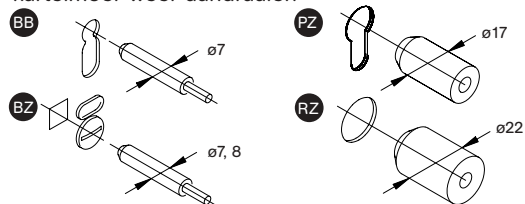

- 4 Met boor 8 mm vanaf beide zijden van de deur boren



\* **Voorbeeld**  $\nabla$  2 :

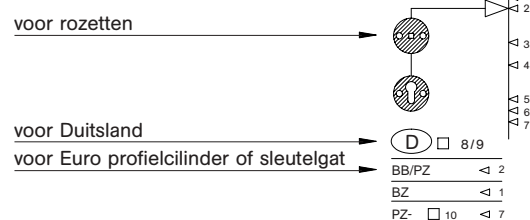

## Montage van deurkrukken met rozetten en Plug-38

1 De deurkruk-stiftdeel wordt, met op de schroefdraadbussen geplaatste Randi-Pluggen®, in het slot gestoken vanaf die zijde van de deur waar de bevestigingsschroeven niet zichtbaar mogen zijn.

- Let er daarbij op dat de rozet vlak op de deur ligt
- Snijdt of knip de aan de andere zijde van de deur uitstekende Randi-Pluggen® vlak met het deurblad af (dit is niet nodig als Randi-Pluggen® van 38 mm worden gebruikt in deuren van 38 - 41 mm dik)
- Steek nu de deurkruk-gatdeel op de krukstift
- Draai de rozet zo dat de schroefgaten voor de uiteinden van de Randi-Pluggen® liggen



2 Knip nu, met een tang, de Randi patentboutjes op juiste lengte / ter plaatse van de overeenkomstige inkepingen af.

**Let op: de lengte van de patent-boutjes mag nooit langer zijn dan de deurdikte - 1 mm**

(u hoeft hier niet op te letten indien Randi-Pluggen® van 38 mm, art. 1921.00.E, worden gebruikt in deuren van 38 - 41 mm dik).

- Steek de, eventueel op maat gemaakte, patentboutjes in de Randi-Pluggen® tot u enige weerstand ondervindt. Tijdens het verder indraaien wordt schroefdraad gesneden in de Randi-Pluggen® en vindt een optimale geleiding naar de schroef-draadbussen plaats.
- Draai de Randi patentboutjes met een passende Torx nr. 15 schroevendraaier vast en controleer op een ongehinderde werking van het deurkruk-garnituur.
- Zodra de verdikking onder de schroefkop, van de Randi patentboutjes, de Randi-Pluggen® volledig heeft doen uitzetten is een optimale montage bereikt.



3 **Opgelet: pas nu mag de madeschroef in de deurkruk worden aangedraaid**

- Na ongeveer twee omwentelingen bemerkt u enige weerstand, de doorn van de madeschroef begint een gaatje te ponsen in de wand van de krukstift.
- Na nog enkele omwentelingen stevig aandraaien zit de madeschroef vast.



## Deurkrukken met clickrozetten - volledig onzichtbare montage

4 Schuif nu de clickrozetten over de deurkruk

- Houdt de clickrozet met de markering naar beneden / naar onderen voor het montagerozet.
- Houdt de rozet aan de onderzijde op z'n plaats
- Druk vervolgens zoveel op de bovenzijde van de rozet dat deze hoorbaar vastclickt.



## Montage van een wisselgarnituur

**1** Steek de voordeurknop in het lager van het schild. Schroef vanaf de andere zijde de montagebout in de knop en schroef deze zo strak mogelijk vast met behulp van de inbus- / binnenzeskantsleutel.



**2** Draai de schroefdraad van de wisselstift in het zeshoekige gat van de montagebout en schroef deze er zo in dat de lengte van de krukstift aangepast is aan de deurdikte.



**3** NB: Er dient minimaal een afstand van 1 mm te worden aangehouden tussen de wisselstift en de boutkop, zodat de krukstift 90° met de klok mee kan draaien. De werking van de deurkruk zou anders gehinderd kunnen worden.



**4** Voordat u de krukstift in het slot steekt, dient u te controleren of het gat aan het uiteinde van de stift naar de sluitzijde van de deur gericht is. U kunt dit eventueel nastellen door de wisselstift tegen de klok in te draaien.



**5** Breng nu het schild aan de andere zijde van de deur aan en centreer het met behulp van de deurkruk. NB: de madeschroef nog niet aandraaien!



Markeer de plaats van de schroeven in de deur met een priem. Bij montage d.m.v. patentbouten verwijdert u het beslag van de deur en boort u aan beide zijden een gat met behulp van een 6 mm boor. Breng het beslag opnieuw aan en schroef de schilden vast. Bij patentbouten moeten de schroeven in de gemarkeerde uitsparingen worden afgesneden. De maximale lengte is de deurdikte min 1 mm. Controleer of de deurkruk vrij kan draaien.

**6** Pas nu zet u de madeschroef vast. Draai deze aan tot u merkt dat de schroef de stift doorboort. Aansluitend de schroef maximaal aandraaien. Controleer ten slotte of de deurkruk vrij kan draaien.



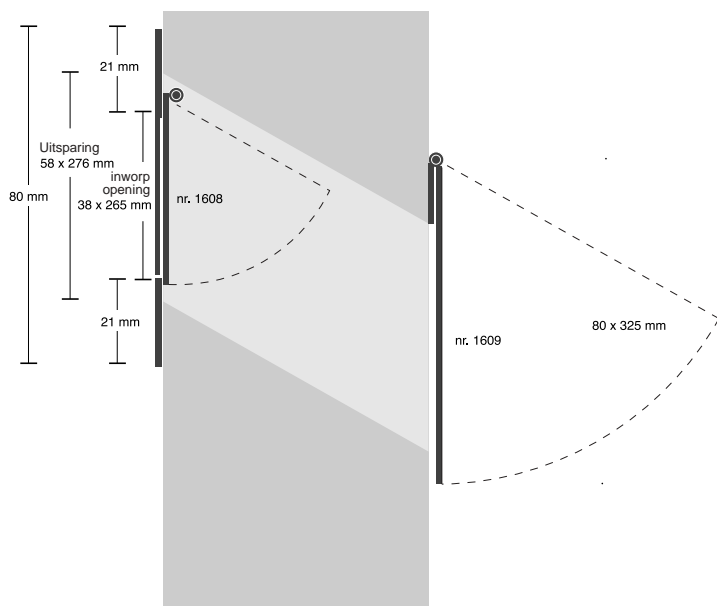

### Montage van een briefplaat

Op het getoonde montagevoorbeeld wordt briefplaat 1608 aan de binnenzijde gecombineerd met tochtklep 1609. Let erop dat de opening in de deur, 58 x 276 mm, ongeveer 30° schuin naar beneden gericht is. Dit heeft een betere werking tot gevolg. De klep hoeft slechts 60° open te kunnen om de maximale opening te bereiken. Uiteraard kan de uitsparing ook horizontaal worden uitgevoerd.

Briefplaat 1608 is voorzien van aangelaste schroefdraadbussen en wordt van binnenuit met behulp van patentbouten gemonteerd.

- Geen zichtbare schroeven aan de buitenzijde.
- Bij gebruik van tochtklep 1609 worden de schroefkoppen van de briefplaat verborgen.

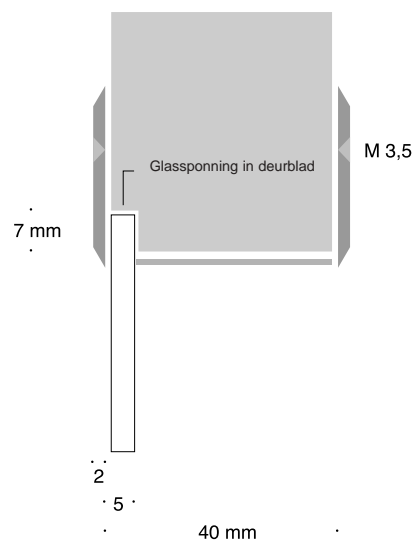

### Montage van een set deurringen

Het montagevoorbeeld toont een deur van 40 mm met 5 mm glas. Bij gebruik van andere afmetingen moeten de diepte van de glassponning en de inbouwdiepte van de cilindrische ring naar verhouding worden aangepast.

Geef bij bestelling de glas- en deurdikte nauwkeurig op. Een deurringset bestaat uit drie bij elkaar horende onderdelen van roestvast staal: twee even grote ringen en een voering. Voor de montage worden standaard 12 roestvast stalen houtschroeven 3,5 x 16 mm met kruiskop meegeleverd. Op verzoek zijn ook M4-patentboutjes Torx nr. 15 met bijbehorende schroefdraadbussen voor doorgaande montage verkrijgbaar.

Voor u de montage uitvoert, dient u in de deur een cirkelvormig gat met een Ø van 200 mm of Ø 355 mm uit te zagen (afhankelijk van het model) en een rondlopende 7 mm brede glassponning aan te brengen met een diepte die overeenstemt met de glasdikte. Het glas wordt op een dunne streep silicone in de sponning aangebracht en door een van de ringen vastgehouden. De voering wordt vanaf de tegengestelde zijde aangebracht en door de andere ring vastgehouden.





Nr. **1911**

Houtschroeven Torx nr. 15

Lengte (mm)	13	16
Code	A	B

RVS .....**1911.00**  
Messing.....**1911.90**



nr. **1955-15**

Torx nr. 15. 90 mm lang.



nr. **1956**

Doosje met negen bits en met verlengstukken voor Randi-bits.



Nr. **1921**

Patentboutje M4, Torx nr. 15,  
incl. schroefhuls.

Lengte (mm)	37	84	100
Code	E	C	D

Vernikkeld.....**1921.00**  
Messing.....**1921.90**



Nr. **1961**

Montagesleutel voor M8, M10 en M12  
bouten voor deurgrepen.

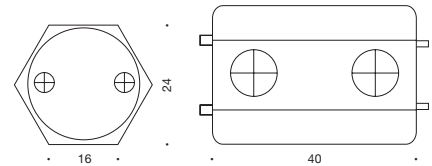

Nr. **1922**

Patentboutje M4, Torx nr. 15.

Lengte (mm)	37	84	100
Code	E	C	D

Vernikkeld.....**1922.00**  
Messing.....**1922.90**

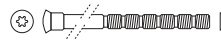

Nr. **1953.PI**

Randi-Drillmaster,  
boormal voor montage  
van rozetten met  
Randi-Plug® system 38.  
Boordiameter: 8 mm.  
Geschikt voor alle sloten  
volgens DIN formaat.  
Nylon met metalen  
boorbussen.

Randi wisselstift met ring,  
voor enkelzijdige, doorgeboorde  
deurkrukmontage.

Nr. **56060-068**

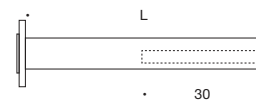

Lengte (mm)	49	59	69
8 x 8 mm	<b>56060</b>	<b>56061</b>	<b>56062</b>
9 x 9 mm	<b>56066</b>	<b>56067</b>	<b>56068</b>

Randi wisselstift met ring, 8/10 mm,  
voor enkelzijdige, doorgeboorde  
deurkrukmontage.

Nr. **56130-132**

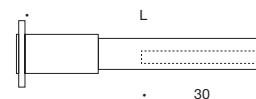

Lengte (mm)	49	59	69
8/10 mm	<b>56130</b>	<b>56131</b>	<b>56132</b>



Randi wisselstift met gaffel, voor enkelzijdige, niet doorgeboorde deurkrukmontage

Nr. **56050-53**

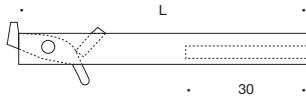

Lengte (mm)	59	69	79
8 x 8 mm	56050	56051	56052
9 x 9 mm		56053	



Randi wisselstift voor vaste knop 1082.xx.

Nr. **82520-525**



Lengte (mm)	59	82
8 x 8 mm	82.520	82.521
9 x 9 mm	82.524	82.525



Randi wisselstift voor vaste knop 1082.xx

Nr. **82530-31**

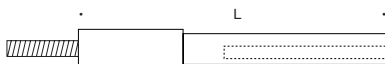

Lengte (mm)	59	82
8/10 mm	82520	82531



Randi krukstift voor deursloten met 10 mm krukstijl.

Nr. **56086**

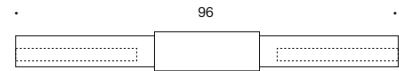

Deurdikte (mm)	39 - 69
8/10 mm	56086



Nr. **74040-043**

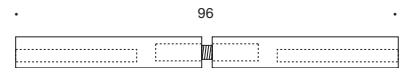

Randi krukstift voor deursloten met tweedelige krukstijl.	Deurdikte (mm)	39-69
	8 x 8 (mm)	74040
	9 x 9 (mm)	74043



Randi stift voor deursloten met 8,5 mm krukstijl.

Nr. **82576-579**

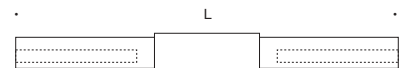

Lengte (mm)	88	94	112	118
8,5 x 8,5 mm staal	82576	82577	82578	82579



Randi krukstift voor deurkrukken.

Nr. **82544-594**

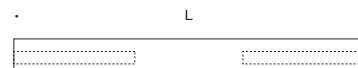

Lengte (mm)	89,5	95,5	113,5	119,5	137	160
7 x 7 mm staal	82544	82546	82548	82550		
8 x 8 mm staal	82564	82566	82568	82570	82572	82574
9 mm staal	82584	82586	82588	82590	82592	82594

## Codes voor het bestellen van deurkrukken

Alle deurkrukken worden geleverd compleet met montage-instructies.

Deurdiktes	40 mm	34-58 mm	58-82 mm
Code	E	AB	CD

De Randi-deurkrukken zijn met krukstift in de volgende afmetingen leverbaar:

7 x 7 mm	Frankrijk
8 x 8 mm	Standaard voor Nederland en België (indien niet anders opgegeven, wordt 8 mm geleverd)
8,5 x 8,5 mm	Oostenrijk
9 x 9 mm	Duitse branddeuren. Goedgekeurd voor Duitse branddeuren door het Material-prüfungsamt in Nordrhein Westfalen overeenkomstig DIN 18273.

### Voorbeeld van te gebruiken codes voor het bestellen van deurkrukken

Onze productnummers zijn opgebouwd rond een systeem met negen tekens, welke elk op zich een code vormen.

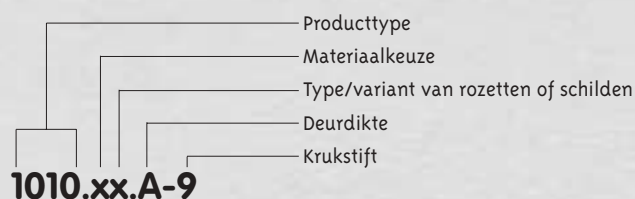

## Codes voor het bestellen van grepen:













**M 8: Ø 14, 16, 19 en 22 mm. M 10: Ø 25mm. M 12: Ø 32mm.**

Bevestigingen voor eenzijdig zichtbare – en paarsgewijze montage

Deurdiktes	M8 montagebouten	M8 tapbouten	4,5 mm houtschroeven	M8 bouten voor paarsgewijze montage
10-22 mm	MA <sup>1)</sup>	GA		SA <sup>1)</sup>
23-30 mm	MB	GB		SB
31-42 mm	MC	GC	T	SC
43-54 mm	MD	GD		SD
55-66 mm	ME	GE		SE

<sup>1)</sup> Incl. toebehoren voor glasmontage. Gaten in glas voor M8 bouten : 12 mm, M10 bouten : 13 mm, M12 bouten : 16 mm.

## Codetabel voor het bestellen van schilden

X-maat in mm	code voor X	Cilinder					Toilet	Sleutelgat					
		A	E	K	R	H	U	T	B	C	D	M	S
116,0	V												
115,0	Y	AY											
110,0	U		EU				UU		BU				
105,0	A	AA				HA		TA					
103,5	B	AB				HB		TB					
98,5	Z		EZ										
92,0	C		EC						BC	CC		MC	
90,0	J		EJ					TJ	BJ				
88,0	O		EO										
85,0	N		EN										
78,0	D		ED	KD				TD	BD	CD		MB	
74,0	E												
73,5	F		EF	KF									
72,0	G		EG	KG			UG	TG	BG	CG	DG	MG	SG
70,0	H		EH					TH	BH			MH	
69,0	K				RK			TK					
68,0	L	AL						TL					
63,0	T							TT					
57,0	M		EM					TM	BM	CM	DM	MM	SM
55,0	P		EP					TP	BP	CP	DP	MP	SP
48,5	R						UR						



De X-maat is de afstand tussen het hart van het kruktuimelaar van het slot en het hart van het sleutelcilinder- of vrij & bezetgat. De illustratie toont van waar / tot waar de x-maat exact gemeten wordt bij de verschillende types schilden en sleutelgaten.

### Voorbeeld van te gebruiken codes voor het bestellen van schilden

Onze productnummers zijn opgebouwd rond een systeem met negen tekens, welke ieder op zich een code vormen.

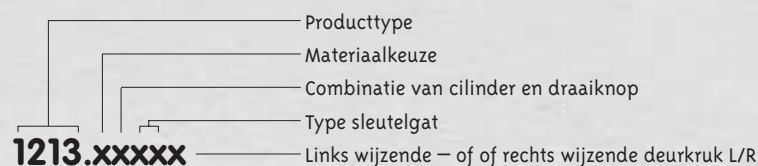

Deurdikte	38 - 42 mm	34-58 mm	58-82 mm
Code	E	AB	CD

Graphic design and production: Kjær Grafisk A/S, Aarhus, Denmark  
June 2002