



# Eloa

SLIDING SYSTEM





### **Design et technologie :**

Les lignes modernes et épurées du système €loa intègrent les dernières innovations technologiques Stremler, facilitant la pose et apportant un grand confort d'utilisation.

### *Technology into design:*

*€loa's modern and purified lines integrate the last technological innovations, facilitating the installation and bringing convenience to the end user.*

Fonctionnel : Le système réglable permet de régler aisément la hauteur et l'inclinaison du volume mobile. Les fixations intérieures affleurantes facilitent le nettoyage.



*Functional: The adjustable system means that the height and incline of the glass panel are easy to adjust. Cleaning is simple with a flush inside surface.*

Polyvalent : Le système Eloa permet de réaliser d'un grand nombre de configurations en versions coulissantes et repliables.



*Versatile: The possibilities of the Eloa system are wide ranging allowing the creation of sliding and folding shower doors.*

Esthétique : Le design du système Eloa, étudié jusque dans les moindres détails, donne à l'ensemble une grande homogénéité.



*Design: All details of the Eloa system, have been studied to create a great overall harmony.*

Ajustable : Conçu pour en faciliter la pose, le système compense les imperfections de son environnement.



*Adjustable: Designed for easy assembling, the system allows for the imperfections present in its environment.*

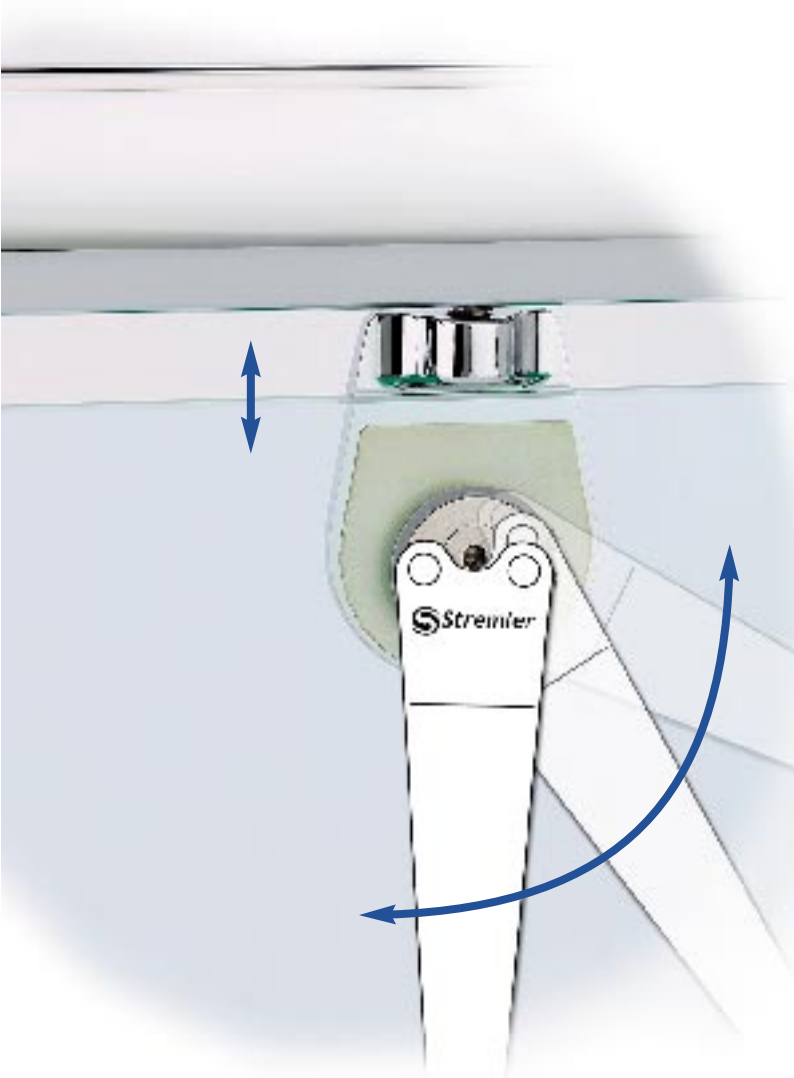

- Réglage facile et rapide de la hauteur et de l'horizontalité des volumes
- Amplitude maximale de la hauteur du volume : 4 mm
- Les fixations intérieures affleurantes facilitent le nettoyage

- *Quick and easy height and slope adjustment of the panels*
- *Maximum height variation of the panels 4 mm*
- *Flush inside surface facilitating the cleaning of the shower*

- Profil inférieur fixé par silicone, facilitant la pose
- La pièce de raccordement basse recouvre les profils afin de faciliter l'ajustement des deux profils bas

- *The lower profile fixed by silicone facilitates the installation*
- *The lower connection part covers the profile in order to facilitate the adjustment of the two low profiles*



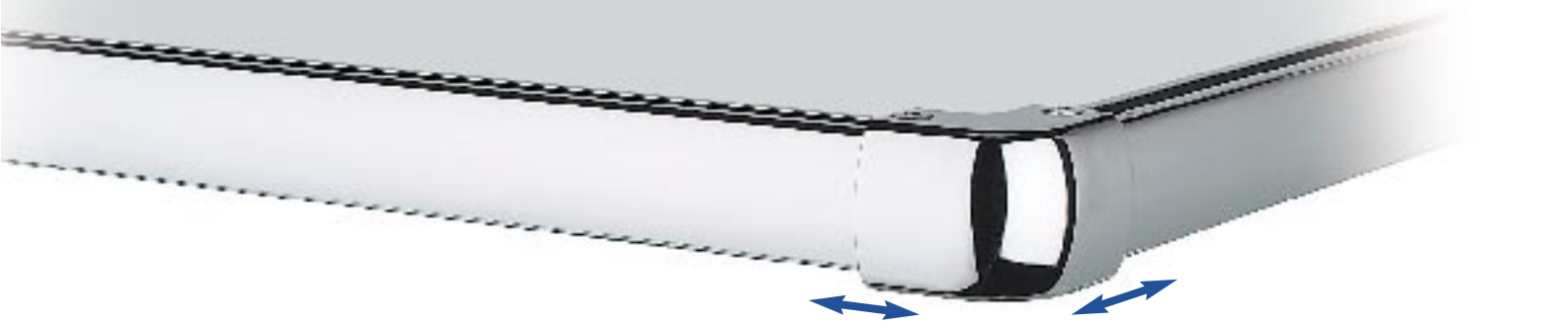

- Rail de 2200 mm dimensionnable à la longueur voulue
- La pièce de raccordement basse recouvrant les rails apporte une finition parfaite à l'ensemble
- Ensemble disponible en chromé brillant, chromé mat, doré et laqué blanc

- *2200 mm long rail to be cut to the desired length*
- *Upper connection part covering the profile to obtain the best finish*
- *Available in bright chromium, matt chromium, gold plated and white lacquered*



- Le profil vertical compense le faux aplomb jusqu'à 20 mm pour une hauteur de 2000 mm
- Évite les projections d'eau à l'extérieur de la douche

- *The vertical profile compensates a 20 mm slope for a 2000 mm height*
- *Avoid water projections outside the shower*



# SYSTÈMES COULISSANTS DOUCHE

## SHOWER SLIDING SYSTEMS

Epaisseur des volumes 8 mm

Glass thickness: 8 mm

### CAS 1

Pare-douche coulissant entre deux murs :  
Un ouvrant coulissant et un panneau fixe.  
Ouvrant sur côté gauche ou droit.  
Distance mur/mur jusqu'à 2200 mm.  
Poids de la porte maxi 30 kg.

#### CASE 1

*Wall to wall sliding door:  
A sliding door and a fixed panel.  
Sliding door on the left or right side.  
Wall to wall distance: 2200 mm.  
Maximum door weight: 30 kg.*



### CAS 2

Pare-douche coulissant d'angle :  
Ouvrant coulissant et panneau fixe  
de chaque côté.  
Largeur receveur jusqu'à 1100 x 1100 mm.  
Largeur de la porte maxi 550 mm.  
Poids de la porte maxi 30 kg.

#### CASE 2

*Corner access sliding door:  
A sliding door and a fixed panel on each side.  
Maximum tray width 1100 x 1100 mm.  
Maximum door width 550 mm.  
Maximum door weight: 30 kg.*



### CAS 3

Pare-douche coulissant d'angle :  
Un ouvrant coulissant et un panneau fixe  
en retour sur côté gauche ou droit.  
Largeur receveur jusqu'à 1100 x 1100 mm.  
Poids de la porte maxi 30 kg.

#### CASE 3

*Frontal access sliding door:  
A sliding door and a fixed panel  
on the left or right side.  
Tray width 1100 x 1100 mm.  
Maximum door weight: 30 kg.*





## CAS 4

Pare-douche coulissant d'angle :

Un ouvrant coulissant, une paroi fixe et un panneau fixe contre la baignoire en retour sur côté gauche ou droit.

Largeur receveur jusqu'à 1100 x 1100 mm.

Poids de la porte maxi 30 kg.

### CASE 4

*Frontal access sliding door:*

*A sliding door and a fixed panel, a fixed panel and a fixed panel on the bath-tube.*

*Maximum tray width 1100 x 1100 mm.*

*Maximum door width 550 mm.*

*Maximum door weight: 30 kg.*



## CAS 5

Pare-douche coulissant entre deux murs :

Ouvrant coulissant et panneau fixe de chaque côté.

Distance mur/mur jusqu'à 2200 mm.

Poids de la porte maxi 30 kg.

### CASE 5

*Wall to wall sliding door:*

*A sliding door and a fixed panel on each side.*

*Wall to wall distance: 2200 mm.*

*Maximum door weight: 30 kg.*



## PROFIL DE COMPENSATION VERTICAL

*VERTICAL PROFILE FOR FIXED PANEL*

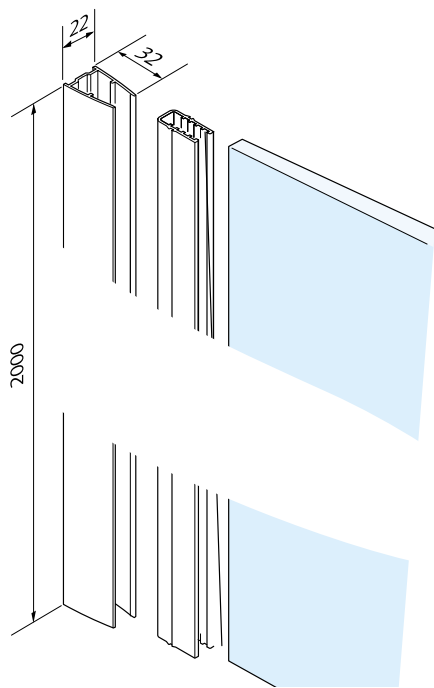

## PROFIL DE COMPENSATION INFÉRIEUR

**POUR VOLUME FIXE**

*LOWER PROFILE FOR FIXED PANEL*

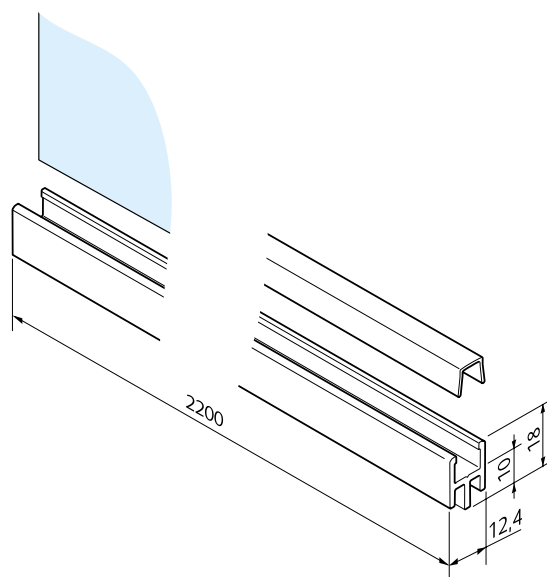

# SYSTÈMES REPLIABLES DOUCHES

## SHOWER FOLDING SYSTEMS

Épaisseur des volumes 8 mm

Glass thickness: 8 mm

### CAS 6

Pare-douche repliable entre deux murs :  
Façade repliable vers l'intérieur.  
Largeur receveur jusqu'à 1100 x 1100 mm.

#### CASE 6

Wall to wall folding door:  
Folding door, to the inside of the shower.  
Maximum tray width: 1100 x 1100 mm.



### CAS 7

Pare-douche repliable d'angle :  
Façade repliable vers l'intérieur et un panneau fixe en retour sur côté gauche ou droit.  
Largeur receveur jusqu'à 1100 x 1100 mm.

#### CASE 7

Frontal access sliding door:  
A folding door, to the inside of the shower and a fixed panel on the right or left side.  
Maximum tray width: 1100 x 1100 mm.

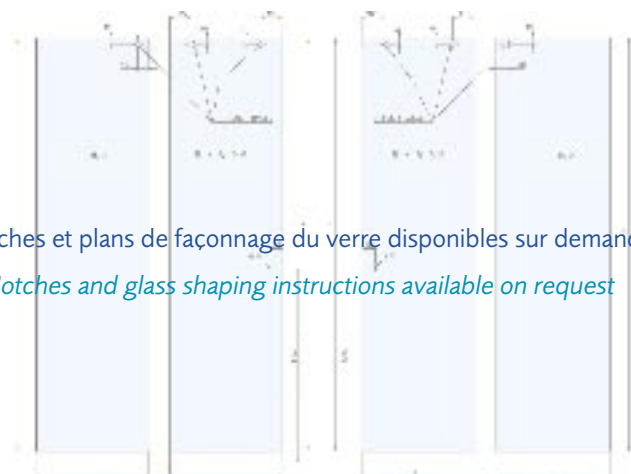
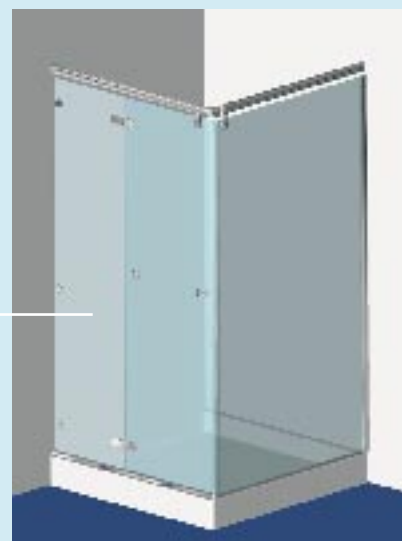

Encoches et plans de façonnage du verre disponibles sur demande

Notches and glass shaping instructions available on request

### TROU FRAISÉ

BORED HOLE

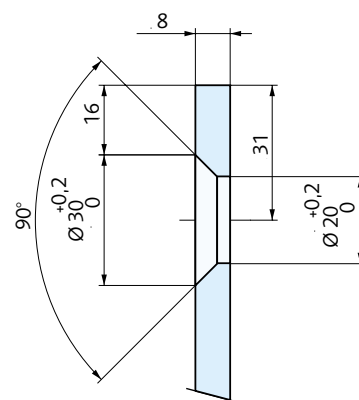



# SYSTÈME COULISSANT PORTE

## SLIDING DOOR SYSTEM

Epaisseur du volume 8 mm

Glass thickness: 8 mm

### CAS 8

Porte coulissante d'intérieur :  
Un ouvrant coulissant en applique.  
Longueur maximum du rail 2200 mm.  
Poids de la porte maxi 40 kg.

### CASE 8

An interior sliding door.  
Maximum rail length 2200 mm.  
Maximum door weight: 40 Kg.



### SYSTÈME COULISSANT

SLIDING SYSTEM

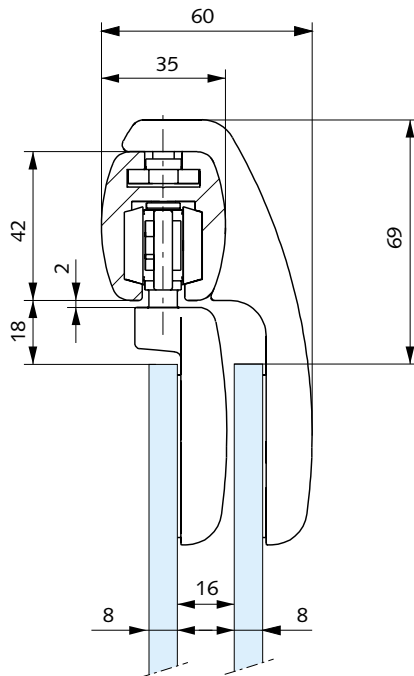

EXT.

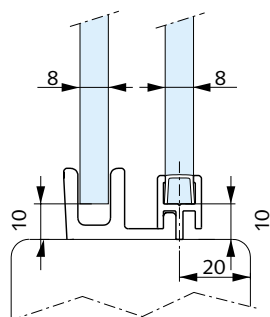

### SYSTÈME REPLIABLE

FOLDING SYSTEM

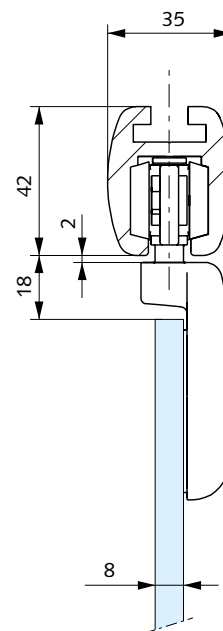

EXT.

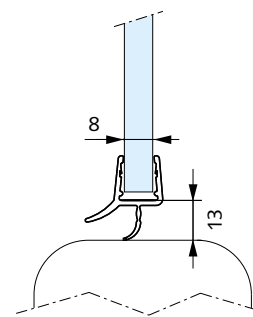

# RÉFÉRENCES DES KITS

Chaque référence contient les éléments nécessaires à la réalisation des cas correspondants.



**CAS 1** Un ouvrant coulissant et un panneau fixe

*CASE 1 A sliding door and a fixed panel*

Reference	Décor	Finish
2820.30.1	Chromé brillant	Bright chromium
2820.31.1	Chromé mat	Matt chromium
2820.40.1	Doré	Gold plated
2820.51.1	Laqué blanc	White lacquered

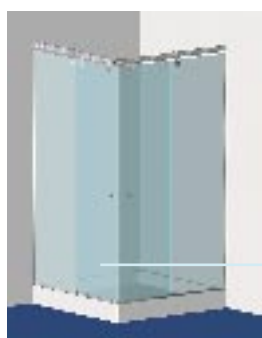

**CAS 2** Ouvrant coulissant et panneau fixe de chaque côté

*CASE 2 A sliding door and a fixed panel on each side*

Reference	Décor	Finish
2820.30.2	Chromé brillant	Bright chromium
2820.31.2	Chromé mat	Matt chromium
2820.40.2	Doré	Gold plated
2820.51.2	Laqué blanc	White lacquered



**CAS 3** Un ouvrant coulissant, une paroi fixe et un panneau fixe en retour

*CASE 3 A sliding door, a fixed panel and a fixed panel on the side*

Reference	Décor	Finish
2820.30.3	Chromé brillant	Bright chromium
2820.31.3	Chromé mat	Matt chromium
2820.40.3	Doré	Gold plated
2820.51.3	Laqué blanc	White lacquered



**CAS 4** Un ouvrant coulissant, une paroi fixe et un panneau fixe contre la baignoire en retour

*CASE 4 A sliding door, a fixed panel and a fixed panel on the bath-tube*

Reference	Décor	Finish
2820.30.4	Chromé brillant	Bright chromium
2820.31.4	Chromé mat	Matt chromium
2820.40.4	Doré	Gold plated
2820.51.4	Laqué blanc	White lacquered

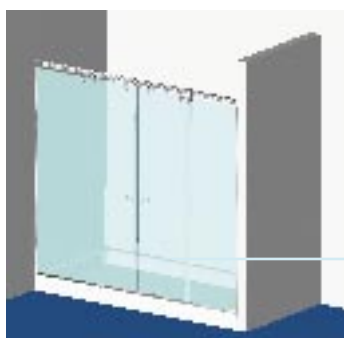

**CAS 5** Ouvrant coulissant et panneau fixe de chaque côté

*CASE 5 A sliding door and a fixed panel on each side*

Reference	Décor	Finish
2820.30.5	Chromé brillant	Bright chromium
2820.31.5	Chromé mat	Matt chromium
2820.40.5	Doré	Gold plated
2820.51.5	Laqué blanc	White lacquered

# SET REFERENCES

Each set contains the required elements for the corresponding case.



**CAS 6** Façade repliable vers l'intérieur  
*CASE 6 Folding door, to the inside of the shower*

Reference	Décor	Finish
2820.30.6	Chromé brillant	Bright chromium
2820.31.6	Chromé mat	Matt chromium
2820.40.6	Doré	Gold plated
2820.51.6	Laqué blanc	White lacquered

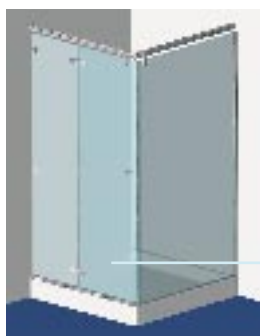

**CAS 7** Façade repliable vers l'intérieur et un panneau fixe en retour  
*CASE 7 A folding door, to the inside of the shower and a fixed panel*

Reference	Décor	Finish
2820.30.7	Chromé brillant	Bright chromium
2820.31.7	Chromé mat	Matt chromium
2820.40.7	Doré	Gold plated
2820.51.7	Laqué blanc	White lacquered



**CAS 8** Un ouvrant coulissant en applique  
*CASE 8 A sliding door*

Reference	Décor	Finish
2820.30.8	Chromé brillant	Bright chromium
2820.31.8	Chromé mat	Matt chromium
2820.40.8	Doré	Gold plated
2820.51.8	Laqué blanc	White lacquered

