



ORGANES DE  
COMMANDE & SECURITE

---

Pour portes battantes

V3S Glass Systems BVBA  
Bossestraat 4  
9420 Erpe  
Tel.: 053 80 87 77  
Fax: 053 80 82 64  
E-mail: [info@v3s-glass-systems.be](mailto:info@v3s-glass-systems.be)

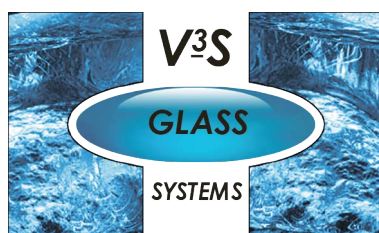

[www.v3s-glass-systems.be](http://www.v3s-glass-systems.be)

# SELECTEURS DE FONCTIONS

Les sélecteurs de fonctions externes sont disponibles dans différentes versions pour répondre à toutes sortes de

demandes. Ils peuvent être soit mécaniques soit électroniques, verrouillables par le biais d'un demi cylindre européen ou par

un code. Ils remplacent le sélecteur de fonctions situé sur l'opérateur.

## Mécanique

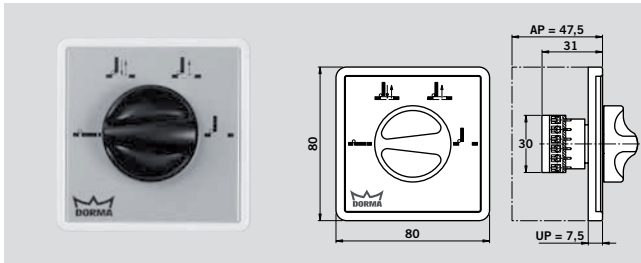

Sélecteur mécanique	Couleur	Code article
4 positions, aluminium, montage encastré	Blanc, Gira S-Color	19135404150
Boîtier pour pose en applique		5080531332

## Mécanique et verrouillable

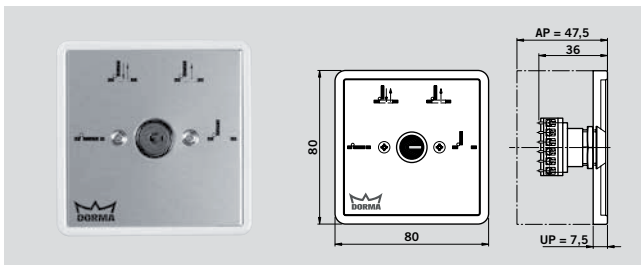

Sélecteur mécanique	Couleur	Code article
4 positions, verrouillable, aluminium, montage encastré	Blanc, Gira S-Color	19135604150
Boîtier pour pose en applique		5080531332

## Électronique

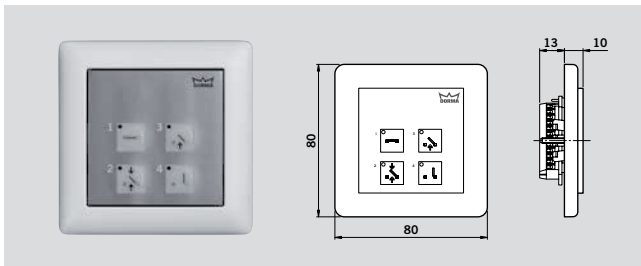

Sélecteur électronique	Couleur	Code article
Digital, 4 positions, verrouillable par code ou à l'aide d'un commutateur à clé additionnel, couleur aluminium et enjoliveur, montage encastré	Blanc	16557001150
Boîtier pour pose en applique		5158533332

## Mécanique, avec demi-cylindre européen

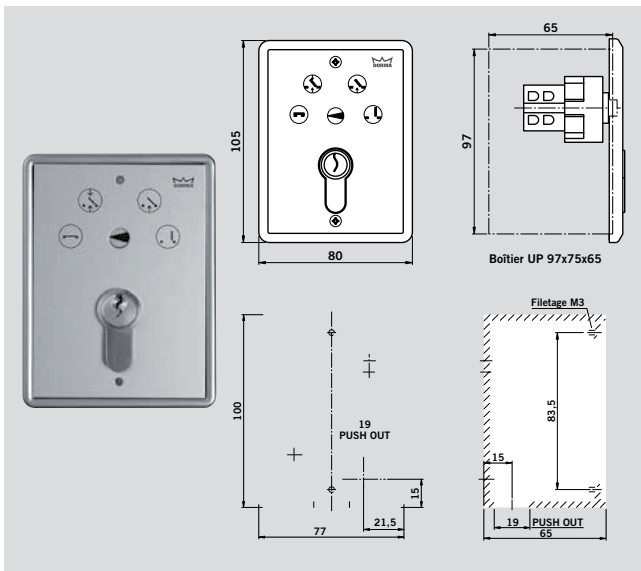

Sélecteur mécanique	Couleur	Code article
4 positions, verrouillable avec demi-cylindre européen, montage encastré	Blanc	19141801170
Boîtier pour pose en applique		19142201170

# BOUTONS

## Bouton poussoir

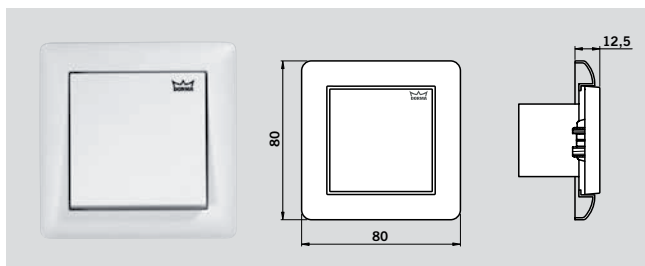

	Couleur	Code article
Interrupteur unipolaire, montage encastré	Blanc	19144701170

## Interrupteur à clé KT 3-1

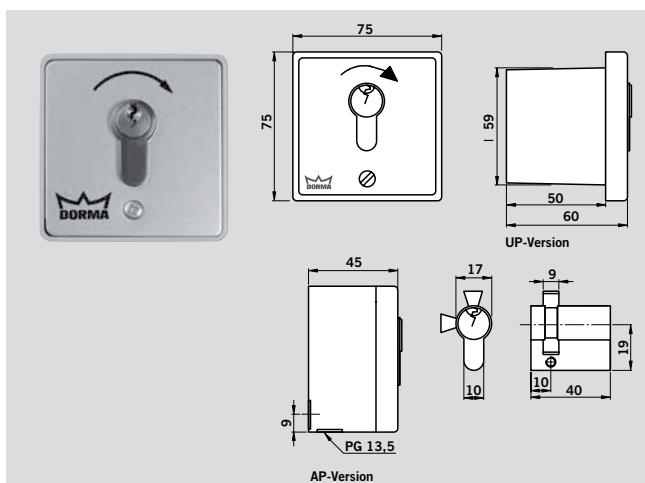

	Code article
1 contact normalement fermé avec demi-cylindre européen (interchangeable par demi-cylindre sur organigramme), la clé se retire uniquement en position zéro 75 x 75 x 60 mm	
KT 3-1, version montage encastré	05054531332
KT 3-1, version montage en applique	05054631332

## Interrupteur à clé ST 32

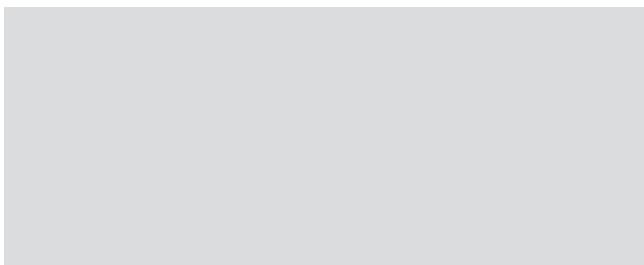

Interrupteur à clé ST 32, modèle protégé contre les manipulations, avec indicateur à LED	Code article
Boîtier LM couleur argent, avec plaque frontale, pour 56043201 montage en applique et encastré, pour déverrouiller et verrouiller l'opérateur de porte de l'extérieur	
Dimensions (L x H x P) environ :	
Boîtier : 75 x 75 x 67 mm	
Plaque frontale (montage encastré) : 90 x 100 x 2 mm	

## Clavier à code CT 4/1 pour activer un verrouillage électrique (fonctionne avec sa commande électronique)



	Couleur	Code article
<b>Clavier métallique MTB 4/1</b>		05079331332
pour la saisie du code d'ouverture et pour la programmation, installation en applique, 75 x 75 x 11,5 mm		
<b>EB 4/1</b>	Noir	05063431332
Commande électronique, avec câble de liaison 2 m, capot plastique, installation en applique		

Le clavier à code ne nécessite pas l'utilisation d'un logiciel de contrôle d'accès. Le clavier métallique est protégé contre l'eau et peut donc être installé

en extérieur. Installation et programmation rapide et simple. Codes de 4 à 6 chiffres chacun. Le module de commande électronique doit être installé

dans la zone protégée et peut être raccordé à tous les automatismes DORMA. Installation en applique, 230 V/50 Hz, 1,5 V A,

1 x UM contact de relais sans potentiel  
8 A, 250 V, raccords : max. 2,5 mm, 75 x 75 x 11,5 mm

# INTERRUPTEUR CONTACTEUR AU COUDE

## Interrupteur contacteur au coude

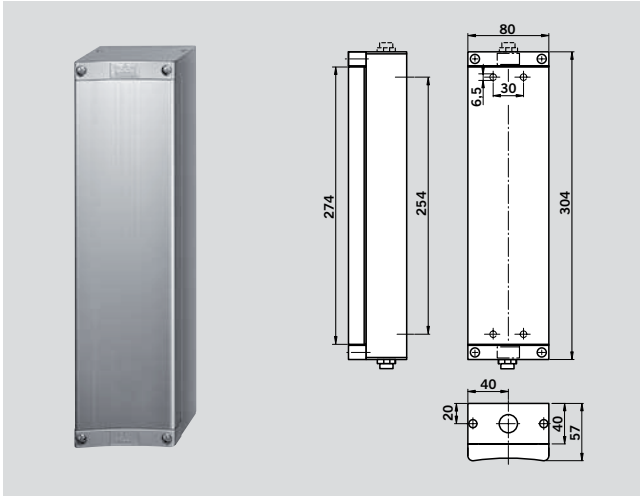

	Couleur	Code article
montage en applique et encastré, électrique, 304 x 80 mm	Argent	90410015

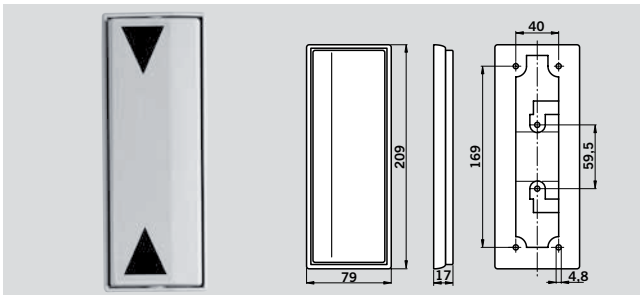

	Couleur	Code article
montage en applique, modèle extra-plat, plastique, 209 x 79 x 17 mm	Gris	05080231332

## Interrupteur de grande dimension

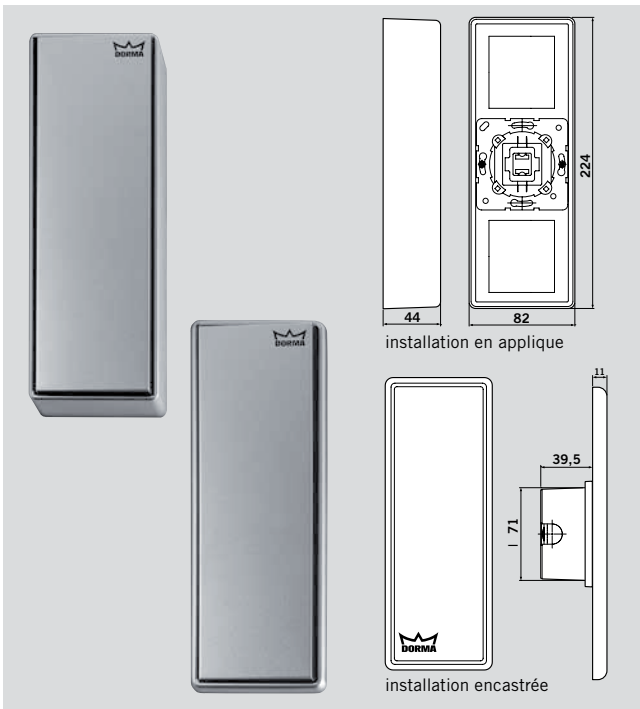

Interrupteur de grande dimension	Couleur	Code article
Contacteur au coude à encastrer, 224 x 82 mm	Finition argent	05095531332
Contacteur au coude en applique, 224 x 82 x 44 mm	Finition argent	05095231332

Clavier à code	Code article
Acier inoxydable, pour installation en applique et à encastrer, 214 x 70 mm	05095431332
Acier inoxydable, pour installation en applique et à encastrer, 214 x 70 mm, Avec marquage « Porte ouverte » (sans illustration)	05095331332

# BRC – SYSTEME DE TELECOMMANDE RADIO

Le nouveau système BRC fonctionne suivant un protocole bidirectionnel. Le récepteur transmet à la télécommande le message indiquant que le signal

a été reçu. Celle-ci affiche alors le statut avec une LED.

Un bref appui sur une touche suffit ainsi pour déclencher de façon fiable une impulsion

d'ouverture jusqu'à une portée de 100 mètres.

Le système d'émetteur mural sans fil BRC-W et BRC-T fonctionnent également en

mode bidirectionnel, sans affichage de statut.

## BRC-R

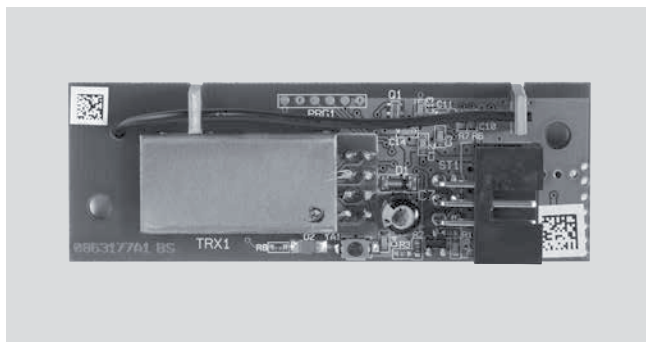

Le nouveau récepteur radio BRC-R peut être aisément installé dans l'opérateur à l'aide d'un emplacement prévu et fixé avec deux vis sur l'unité moteur-transmission. Trois types d'émetteur différents sont disponibles.

1 024 émetteurs peuvent être programmés dans un BRC-R.

	Code article
Récepteur	29302002

## BRC-W



L'émetteur mural de dimensions 55 x 55 mm, en plastique blanc, fonctionne sur batterie et peut être collé ou vissé au mur.

Conçu pour une utilisation intérieure sans contrainte anti-vandalisme.

	Code article
Emetteur	29301002

## BRC-H

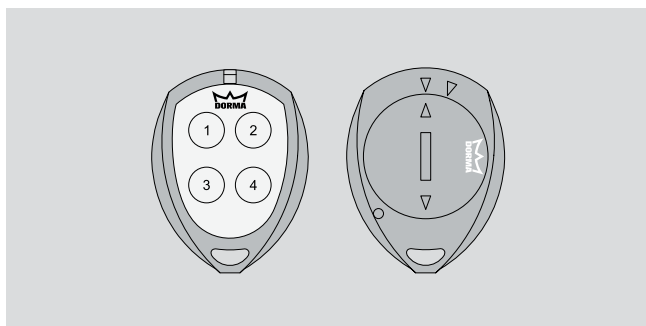

Emetteur radio portatif bidirectionnel et fonctionnant sur batteries, 4 canaux avec LED de signalisation, exécution résistant aux chocs avec ruban porte-clés DORMA, utilisation uniquement en liaison avec le récepteur radio BRC-R.

	Code article
Emetteur	29301004

## BRC-T



Emetteur fonctionnant sur batterie, conçu pour le montage dans un déclencheur avec boîte de branchement encastrée profonde ou un déclencheur à grande surface en applique. Approprié également pour des conditions plus difficiles en liaison avec le déclencheur à grande surface inox de DORMA.

	Code article
Emetteur	29301003

# DETECTEURS DE MOUVEMENT

	Référence Produit	Caractéristiques	Couleur	Code article
	<b>Prosecure Opti Motion Mono</b>	Prosecure Opti Motion Mono avec angle d'inclinaison réglable, champ de dimensions réglables, fonction de réglage pour un champ visuel incliné, immunité et signalisation de statut.  Température ambiante -20° C à 60° C	noir	86101000
			argent	86102000
			blanc	86103000
	<b>Prosecure Opti Motion Stereo</b>	Prosecure Opti Motion Mono avec angle d'inclinaison réglable, champ de dimensions réglables, fonction de réglage pour un champ visuel incliné, détection de direction, détection de traversée optimisée, fonction Slow Motion immunité et signalisation de statut. Température ambiante -20° C à 60° C	noir	86111000
			argent	86112000
			blanc	86113000
<b>Accessoires</b>	<b>Référence Produit</b>	<b>Caractéristiques</b>		<b>Code article</b>
	<b>Protection anti-intempéries Easy Motion</b>	Capot de protection anti-intempéries pour détecteur de mouvement radar Easy Motion		86031900
	<b>Protection anti-intempéries / équerre de plafond Opti Motion</b>	Capot de protection anti-intempéries/équerre de plafond pour détecteur de mouvement radar Easy Motion		86131900
	<b>Prosecure Remote Control</b>	La télécommande pour la programmation de détecteurs de mouvement radar de la série Prosecure Opti ou de produits d'autres marques permet un réglage confortable et précis des capteurs montés à grande hauteur. Elle dispose en outre d'un guidage par menus auto-explicatifs sur écran LCD. Température ambiante -20° C à 60° C		86991900

# SENSORS DE SECURITE A BI-TECHNOLOGIE ACTIVE PROSECURE OPTI SAFE

**Protection à l'ouverture**



Les sensors de sécurité Prosecure Opti Safe sont des détecteurs à bi-technologie active permettant de détecter tout ce qui se trouve ou se déplace (objets ou personnes) dans la zone de déplacement du vantail. Côté opposé aux paumelles, le

**Protection à la fermeture**



sensor de sécurité peut-être utilisé comme détection d'ouverture. Durant le cycle de fermeture, si le sensor de sécurité détecte une présence, le mouvement de la porte est inversé et celle-ci s'ouvre à nouveau.

**Arrêt**



La temporisation de maintien à l'ouverture est relancée. Côté paumelles, durant le cycle d'ouverture, le mouvement de la porte est stoppé lorsque le sensor de sécurité détecte une présence. Dès que la temporisation de maintien à l'ouverture est

écoulée, la porte se referme. Les sensors de sécurité à bi-technologie active DORMA sont disponibles dans différentes longueurs et peuvent être commandés en noir et en teinte argentée.

## Bandeau de sécurité à bi-technologie active Prosecure Opti Safe



Les déplacements, situés dans la zone de balayage de la porte, peuvent être sécurisés par des sensors de sécurité à

bi-technologie active Prosecure Opti Safe installés sur l'ouvrant. Le bandeau Prosecure Opti Safe est disponible dans

différentes longueurs avec un ou plusieurs détecteurs infrarouge intégrés. L'utilisation du Prosecure Opti Safe sécurise

la zone de balayage de la porte et empêche ainsi tout contact entre les personnes et le vantail.

Bandeau de sécurité à bi-technologie active Prosecure Opti Safe		Code article
<b>Prosecure Opti Safe 700</b>	avec 1 module maître et 2 modules esclaves, Longueur 700 mm, selon conformité à la norme EN 16005	8650X070
<b>Prosecure Opti Safe 900</b>	avec 1 module maître et 2 modules esclaves, Longueur 900 mm, selon conformité à la norme EN 16005	8650X090
<b>Prosecure Opti Safe 1200</b>	avec 1 module maître et 2 modules esclaves, Longueur 1200 mm, selon conformité à la norme EN 16005	8650X120
<b>Prosecure Opti Safe 1600</b>	avec 1 module maître et 4 modules esclaves, Longueur 1600 mm, selon conformité à la norme EN 16005	8650X160

X 1 = Noir  
2 = Argent  
4 = Couleur spéciale  
5 = Blanc

# BANDEAUX DE SECURITE A BI-TECHNOLOGIE ACTIVE IRS-2

## IRS-2



Le bandeau de sécurité à bi-technologie active IRS-2 est un élément de surveillance qui permet de sécuriser l'angle de rotation des portes battantes automatiques. Fixé sur la porte, le capteur de sécurité peut être monté côté paumelles ou côté opposé aux paumelles. Côté opposé aux paumelles, le IRS-2 est mis en œuvre à proximité de la porte comme capteur d'activation. Si un objet se trouve dans l'angle de contact

## Protection à l'ouverture



du capteur de ce côté de la porte, celle-ci se ouvre automatiquement sous l'effet d'une nouvelle impulsion de déclenchement transmise par le bandeau de sécurité à bi-technologie active. Côté paumelles, un déclenchement de capteur entraîne l'arrêt de la course d'ouverture automatique de la porte afin d'éviter toute collision avec des objets se trouvant dans l'angle de contact de l'IRS 2.

## Protection à la fermeture

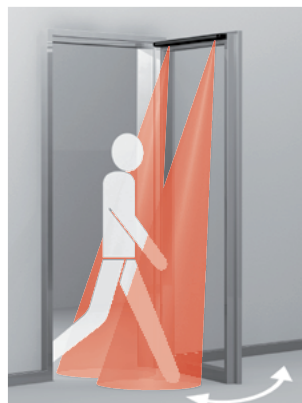

Le principe technique du bandeau de sécurité à bi-technologie active garantit la détection des personnes et d'objets. La zone de surveillance autorise une grande souplesse de réglage. Pour sécuriser la zone de pivotement de la porte, on utilise une lumière infrarouge. L'IRS -2 est un capteur infrarouge actif qui détecte tout ce qui se trouve dans son champ de détection, qu'il s'agisse de personnes ou d'objets, à l'arrêt

## Arrêt



ou en mouvement. L'IRS-2 est disponible en différentes longueurs et avec un nombre variable de capteurs infrarouges. DORMA préconise de choisir le modèle IRS-2 le plus long possible avec un maximum de capteurs infrarouges intégrés en fonction de la largeur de la porte afin d'augmenter le champ de détection du système et assurer ainsi une sécurité maximale de la porte battante.

## Caractéristiques et avantages

- Disponible dans les longueurs 330, 700, 900 et 1200 mm
- Compatible pour portes DIN-L et DIN-R
- Montage côté paumelles et côté opposé aux paumelles
- Générateur d'impulsions d'ouverture sur les portes automatiques
- Capteur de déclenchement idéal avec petite surface de détection dans les endroits exigus
- Dispositif de protection anti-ouverture embarqué sur les portes battantes
- Surveillance des arêtes d'écrasement et de cisaillement

## Plages de détection

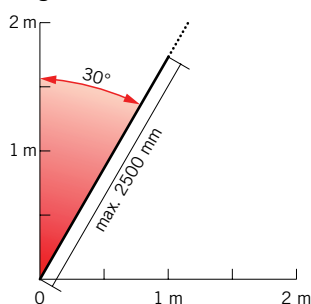

## Section du profilé

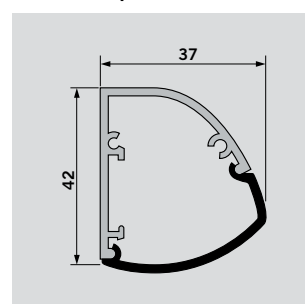

## Variantes du bandeau de sécurité à bi-technologie active IRS-2

	Quantité des bandeaux de sécurité à bi-technologie active intégrés	Longueur des capteurs de sécurité
<b>IRS-2-33</b>	1	330 mm
<b>IRS-2-70</b>	1	700 mm
<b>IRS-2-90</b>	2	900 mm
<b>IRS-2-120/2</b>	2	1200 mm
<b>IRS-2-120/3</b>	3	1200 mm

**Attention : L'IRS 2 n'est pas doté d'auto-contrôle. C'est un produit destiné au remplacement et / ou à l'opérateur ED200. Pour les opérateurs ED100/250, merci de prévoir l'installation des Optisafe.**



# ACCESSOIRES

## Lumière de signalisation rouge-vert



Lumière de signalisation rouge-vert donne l'état de l'automatisme de porte. Le témoin de signalisation en acrylique, en forme de croissant bien visible, est équipé d'indicateurs DEL à grande clarté (24 V, luminosité conformément à DIN VDE 0834, 1e partie).

Les signaux lumineux sont visibles sur les deux faces à une grande distance et sur la face frontale.

Signal lumineux, 24 V CC, indicateurs DEL rouge, vert, blanc

---

**Code article**

---

05111631332

---

## Alimentation secourue (onduleur)



Afin de garantir la sécurité maximale utilisateurs, les automatismes de portes doivent rester opérationnels en cas de défaillance du courant.

L'alimentation secourue DORMA MT 700 VA garantie le bon fonctionnement des opérateurs. En fonction de la consommation des opérateurs et de leurs périphériques, l'alimentation peut être assurée pendant une durée pouvant aller jusqu'à une heure. Pendant toute cette durée, les automatismes de porte sont alimentés grâce à cette énergie de secours, soit une durée suffisante pour prendre les mesures qui s'imposent et sécuriser l'immeuble. Si toutefois cette énergie de secours arrive à son terme, en fonction de la situation, l'automatisme pour porte battante reste manoeuvrable manuellement.

Alimentation en courant secourue USV MT 700 VA en interface entre l'opérateur et sur l'alimentation secteur 230 Volts

Dimensions :  
160 x 120 x 360 mm  
(H x L x P)

---

**Code article**

---

05094531332

---



DORMA GmbH+Co. KG  
DORMA Platz 1  
58256 ENNEPITAL  
ALLEMAGNE  
Tél. +49 2333 793-0  
Fax +49 2333 793-4950  
[www.dorma.com](http://www.dorma.com)

DORMA France SAS  
2-4 rue des Sarrazins  
94046 CRETEIL CEDEX  
FRANCE  
Tél. +33 1 41 94 24 00  
Fax +33 1 41 94 24 01  
[www.dorma.com](http://www.dorma.com)

DORMA foquin S.A.  
Lieven Bauwensstraat 21a  
8200 BRUGGE  
BELGIQUE  
Tél. +32 50 451570  
Fax +32 50 319505  
[www.dorma.com](http://www.dorma.com)

DORMA Schweiz AG  
Industrie Hegi 1a  
9425 THAL  
SUISSE  
Service après-vente:  
Tél. +41 844 22 00 22  
Support technique:  
Tél. +41 844 22 00 21  
Vente:  
Tél. +41 844 22 00 20  
Fax +41 71 886 46 56  
[www.dorma.ch](http://www.dorma.ch)